

СОДЕРЖАНИЕ



Комплекты и простыни универсальные	3
<i>Комплекты универсальные</i>	3
<i>Простыни с вырезом</i>	6



Комплекты и простыни специализированные	9
<i>Комплекты и простыни для ангиографии</i>	9
<i>Комплекты для кардиоваскулярных операций</i>	16
<i>Комплекты для офтальмологии</i>	20
<i>Комплекты для стоматологии, ЛОР</i>	22
<i>Простыни для нефроскопии</i>	23
<i>Гинекологические, урологические комплекты и простыни</i>	24
<i>Комплекты и простыни для абдоминальной хирургии</i>	26
<i>Нейрохирургические комплекты и простыни</i>	27
<i>Комплекты и простыни для акушерства</i>	29
<i>Комплекты ортопедические</i>	31



Сопутствующая продукция	34
Чехлы / Покрывала для оборудования	37



Одежда медицинская одноразовая	39
---	----



Тампоны / салфетки хирургические	48
Перевязочные средства	49

ОПИСАНИЕ МАТЕРИАЛОВ



Усиленная зона повышенного впитывания



Непроницаемый 3-слойный материал

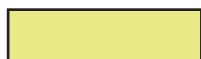

Пленка инцизионная



Адгезивный край



Пленка полиэтиленовая прозрачная

Белье операционное одноразовое (универсальное) WA 203

Спецификация

1 Простыня для операционного стола, 85 г/м², изготовлена из ПЭ 150x190 см; зона усиления: 75x190 см

4 Полотенца, 30x40 см

1 Покрытие для стола Мейо, изготовлено из ПЭ, 80x145 см; зона усиления: 75x90 см

1 Операционная адгезивная лента, 10x50 см

2 Простыни с адгезивным краем, двухслойные, 75x90 см

1 Простыня с адгезивным краем, двухслойная, 175x180 см (адгезивная полоса 80 см)

1 Простыня с адгезивным краем, двухслойная, 150x240 см

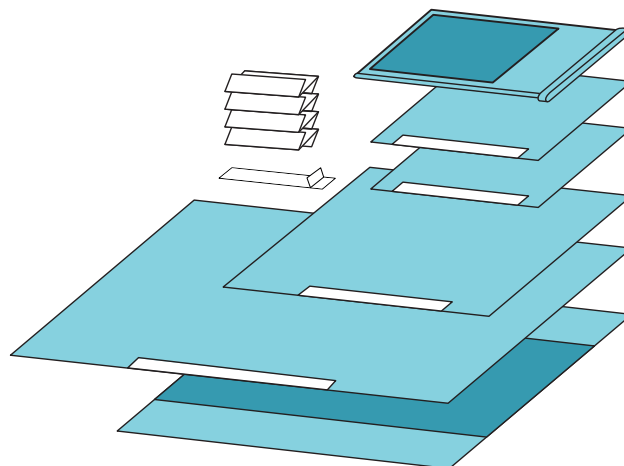

Белье операционное одноразовое (универсальное) WA 302

Спецификация

1 Покрытие для стола, изготовлено из ПЭ, 150x190 см; зона усиления: 75x190 см

4 Полотенца, 30x40 см

1 Покрытие для стола Мейо, изготовлено из ПЭ, 80x145 см; зона усиления: 75x90 см

1 Операционная адгезивная лента, 10x50 см

2 Простыни с адгезивным краем, трехслойные, 75x90 см

1 Простыня с адгезивным краем, трехслойная, 175x180 см (адгезивная полоса 80 см)

1 Простыня с адгезивным краем, трехслойная, 150x240 см

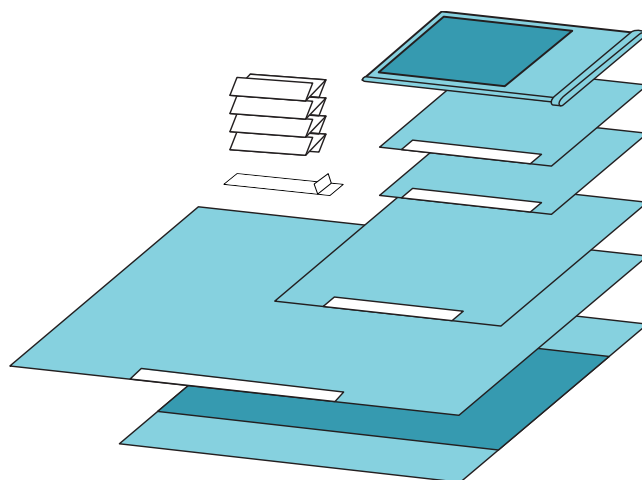

КОМПЛЕКТЫ УНИВЕРСАЛЬНЫЕ

Белье операционное одноразовое (универсальное) WA 303

Спецификация

- 1 Простыня для операционного стола, изготовлена из ПЭ 150x190 см; зона усиления: 75x190 см
- 4 Полотенца, 30x40 см
- 1 Покрытие для стола Мейо, изготовлено из ПЭ 80x145 см; зона усиления: 75x90 см
- 1 Операционная адгезивная лента, 10x50 см
- 2 Простыни с адгезивным краем, трехслойные, 75x90 см; зона усиления 20x50 см
- 1 Простыня с адгезивным краем, трехслойная, 175x180 см; зона усиления 20x50 см, (адгезивная полоса 80 см)
- 1 Простыня с адгезивным краем, трехслойная, 150x240 см; зона усиления 20x50 см

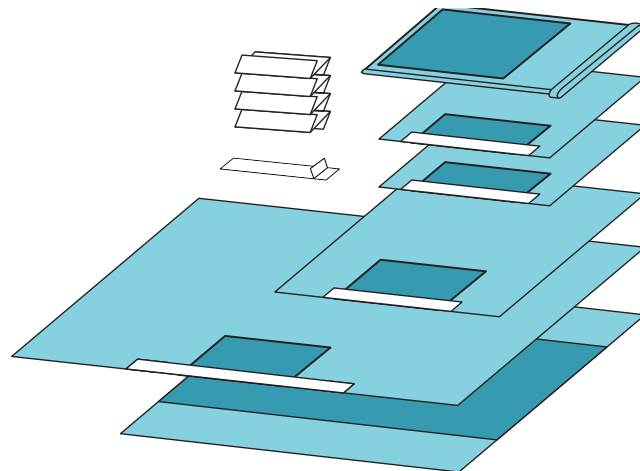

Белье операционное одноразовое (простыня с вырезом) WA 304

Спецификация

- 1 Простыня для операционного стола, изготовлена из ПЭ, 150x190 см; зона усиления: 75x190 см
- 4 Полотенца, 30x40 см
- 1 Покрытие для стола Мейо, изготовлено из ПЭ, 80x145 см; зона усиления: 75x90 см
- 1 Простыня с вырезом, трехслойная, 225x300 см, вырез 30x80 см, прямой; зона усиления 75x85 см
- 1 Простыня с адгезивным краем, трехслойная, 175x270 см; вырез 45x65 см; зона усиления 25x60 см

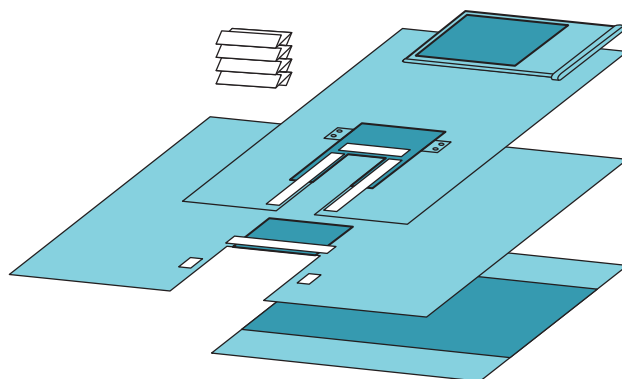

Белье операционное одноразовое (универсальное) WA 318

Спецификация

- 4 Полотенца, 30x40 см
- 1 Операционная адгезивная лента, 10x50 см
- 2 Покрытия для стола Мейо, изготовлено из ПЭ, 80x145 см; зона усиления: 75x90 см
- 1 Держатель для шнура 2,5x30 см
- 2 Мешка для дефибриллятора, изготовлен из ПЭ, 33x38 см
- 1 Операционная пленка, 30x45 см
- 1 Простыня с адгезивным краем, трехслойная, 75x90 см
- 1 Простыня с адгезивным краем, трехслойная, 180x175 см
- 1 Простыня с адгезивным краем, трехслойная, 150x240 см
- 1 Покрытие для стола, изготовлено из ПЭ, 150x190 см; зона усиления: 75x190 см

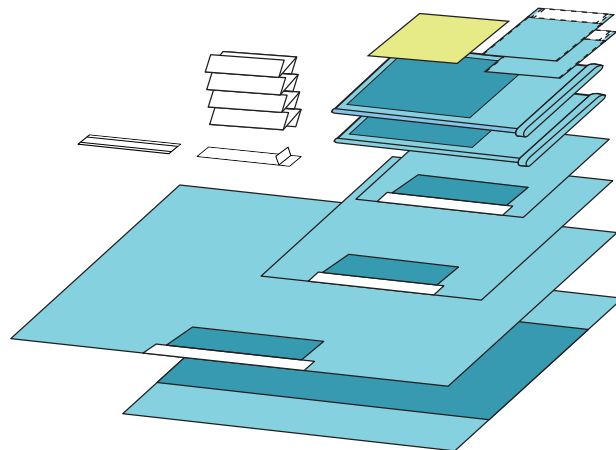

Белье операционное одноразовое (универсальное) WA 319

Спецификация

- 4 Полотенца, 30x40см
- 2 Покрытие для стола Мейо, изготовлено из ПЭ 80x145 см; зона усиления: 75x90 см
- 1 Держатель для шнура 2,5x30 см
- 2 Мешка для дефибриллятора, изготовлен из ПЭ, 33x38 см
- 2 Бахилы голубые, 60x38 см
- 1 Простыни с адгезивным краем, трехслойные, 45x20 см; зона усиления 5x45 см
- 2 Простыни с адгезивным краем, трехслойные, 75x90 см; зона усиления 20x50 см
- 2 Простыни с адгезивным краем, трехслойные, 90x75 см; зона усиления 20x50 см
- 1 Простыня с адгезивным краем, трехслойная, 180x175 см; зона усиления 20x50 см
- 1 Простыня с адгезивным краем, трехслойная, 150x240 см; зона усиления 20x50 см
- 1 Простыня для операционного стола, изготовлена из ПЭ 190x150 см; зона усиления: 75x190 см

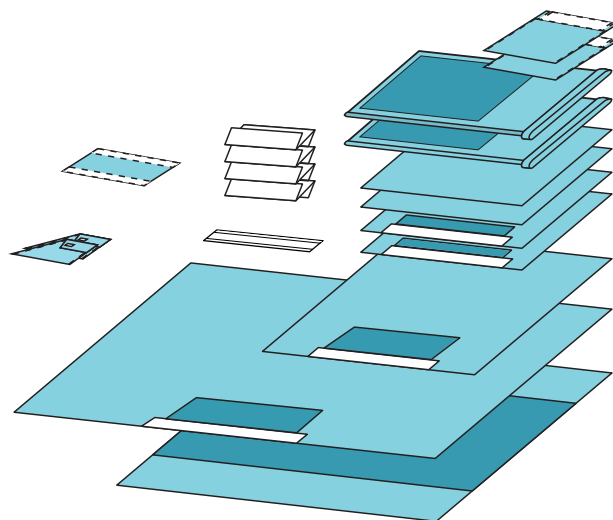

ПРОСТЫНИ С ВЫРЕЗОМ

Белье операционное одноразовое (простыня для лапаротомии) WE 303

Спецификация

1 Простыня для лапаротомии, трехслойная, 200х315 см, размер продольного отверстия в центре простыни 11х22 см

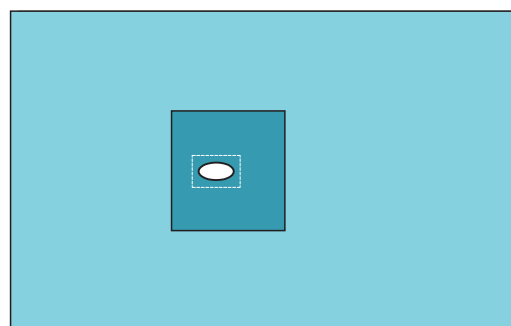

Белье операционное одноразовое (простыня для вертикальной изоляции) WE 304

Спецификация

1 Простыня для вертикальной изоляции, 330х240 см, отверстие размером 40х30 см в центральной части простыни со встроенной инцизионной пленкой, мешок для сбора жидкости 50х50 см конусовидной формы

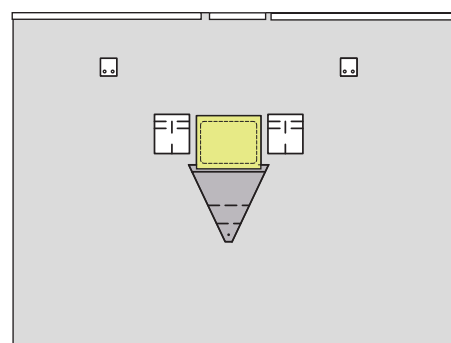

Белье операционное одноразовое WD 569

Простыня 120х150 см с отверстием 5х7 см

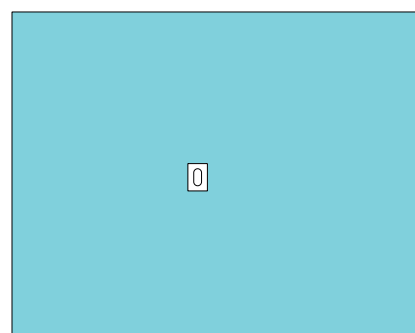

Белье операционное одноразовое WD 850

Простыня 150x180 см с отверстием 5x15 см

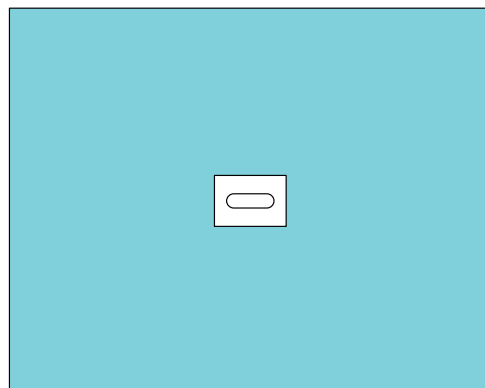

Белье операционное одноразовое WD 620

Простыня с отверстием изменяемого размера 50x75 см

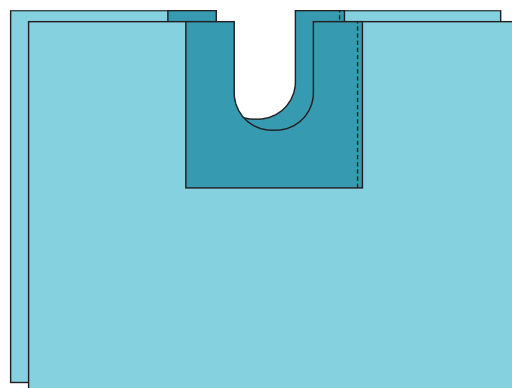

Белье операционное одноразовое WD 700

Простыня для сосудов нижних конечностей 260x220 см

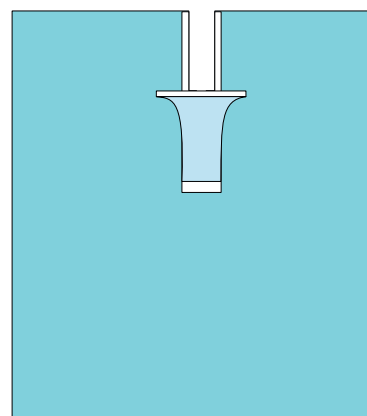

ПРОСТЫНИ С ВЫРЕЗОМ

Белье операционное одноразовое WD 860

Простыня с отверстием 200x240 см,
диаметр отверстия 12 см с клейким краем

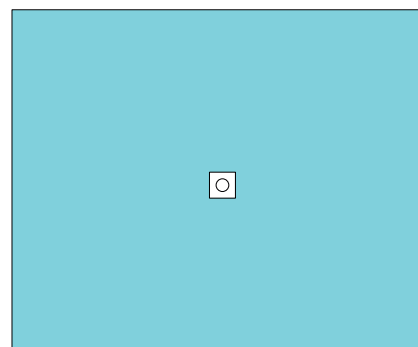

Белье операционное одноразовое WD 540

Простыня для эпидуральных манипуляций
60x75 см, отверстие 7x9 см

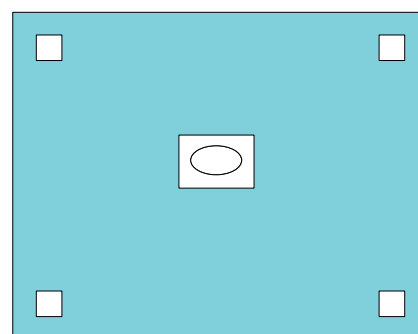

Белье операционное одноразовое WD 005

Простыня для лапараскопии 200x300 см,
треугольное отверстие 18x21 см

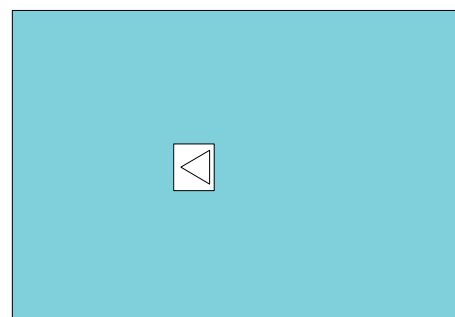

КОМПЛЕКТЫ И ПРОСТЫНИ ДЛЯ АНГИОГРАФИИ

Белье операционное одноразовое (для ангиографии) WG 206

Спецификация

1 Простыня для ангиографии, 240x370 см двухслойная в центральной части 100x370 см; зона повышенного впитывания 70x70 см; 2 отверстия 7x10 см с клейкими краями

1 Простыня для операционного стола, двухслойная, 150x190 см, зона усиления 75x190 см

1 Простыня с клейким краем, трехслойная, 50x50 см

1 Впитывающая прокладка из 100% нетканного хлопка 34x50 см

1 Чехол на рентгенографический тубус, диаметр 160 см

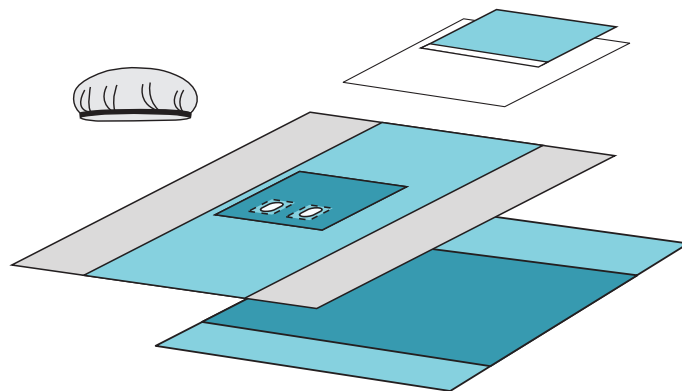

Белье операционное одноразовое (для ангиографии) WG 207

Спецификация

1 Простыня операционная для ангиографии 240x370 см, 2 отверстия для бедренного доступа размером 7x10 см. По контуру отверстий клейкий край

1 Простыня на инструментальный столик двухслойная 150x190 см

1 Простыня операционная с липким краем 50x50 см

1 Впитывающая прокладка из 100% нетканного хлопка 34x50 см

1 Чехол на рентгенографический тубус, диаметр 160 см

3 Пластиковых контейнера для жидкости объемом 60 мл, 120 мл, 250 мл

2 Халата хирургических, СМС 35 г/кв.м, размер XL

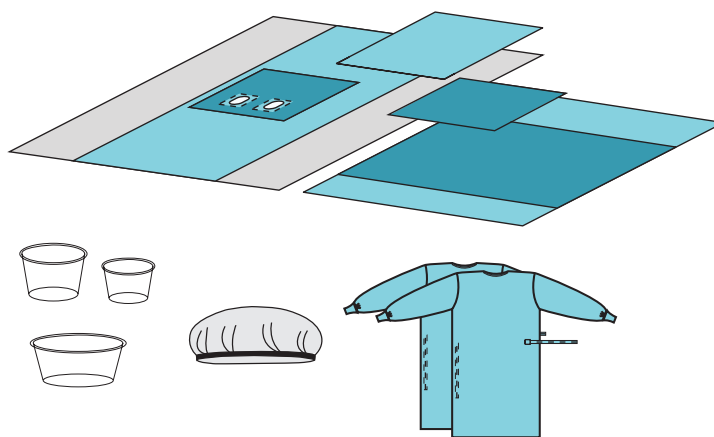

КОМПЛЕКТЫ И ПРОСТЫНИ ДЛЯ АНГИОГРАФИИ

Белье операционное одноразовое (для ангиографии) WG 216

Спецификация

- 1 Простыня для ангиографии с 2 отверстиями, 240x420 см
- 1 Чехол на рентгенографический тубус, диаметр 160 см
- 1 Чехол на рентгенографический тубус, диаметр 110 см
- 1 Впитывающая прокладка из 100% нетканого хлопка 34x50 см
- 1 Простыня для операционного стола 150x190 см

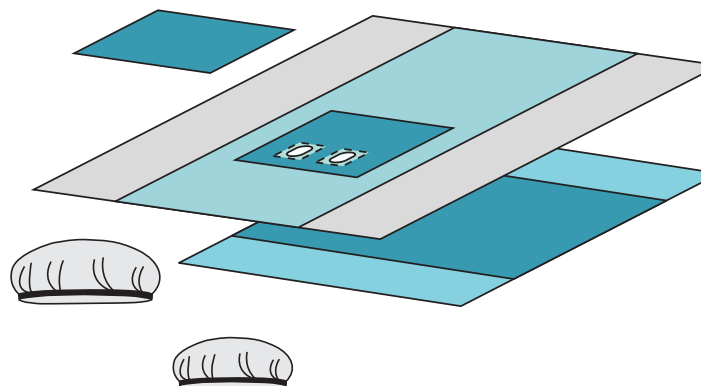

Белье операционное одноразовое (для ангиографии) WG 217

Спецификация

- 1 Простыня операционная для ангиографии 240x370 см, 2 отверстия для бедренного доступа размером 7x10 см. По контуру отверстий клейкий край.
- 1 Простыня на инструментальный столик двухслойная 150x190 см
- 1 Простыня операционная с липким краем 50x50 см
- 1 Впитывающая прокладка из 100% нетканного хлопка 34x50 см
- 1 Чехол на рентгенографический тубус, диаметр 160 см
- 3 Пластиковых контейнера для жидкости объемом 60 мл, 120 мл, 250 мл
- 2 Халата хирургических, СМС 35 г/кв.м, размер XL
- 1 Чехол на операционную лампу
- 3 Аппликатора (кисть-спонж)

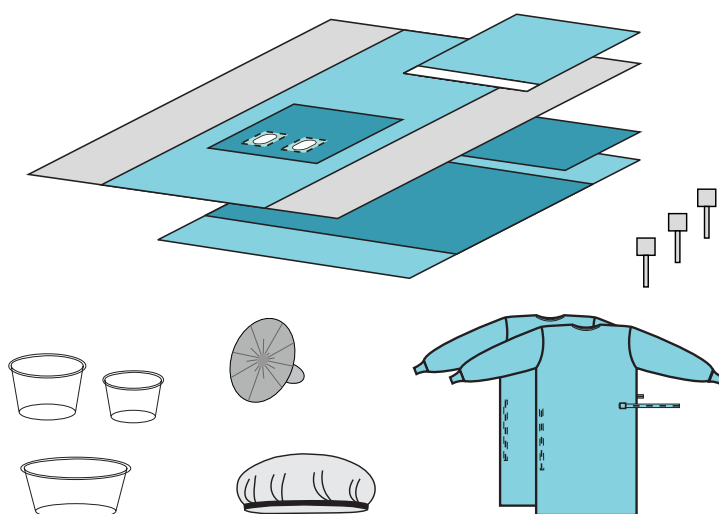

КОМПЛЕКТЫ И ПРОСТЫНИ ДЛЯ АНГИОГРАФИИ

Белье операционное одноразовое (для радиальной ангиографии) WG 208

Спецификация

- 1 Простыня для радиальной ангиографии, 240x330 см 2-х слойная в центральной части 100x225 см; зона повышенного впитывания 110x240 см; 2 отверстия для радиального доступа 5x7 см; 2 отверстия для бедренного доступа 7x9 см клейкие края
- 2 Простыни для операционного стола, двух-слойные, 150x150 см, зона усиления 75x150 см
- 1 Простыня с клейким краем, трехслойная, 50x50 см
- 1 Впитывающая прокладка из 100% нетканного хлопка 43x68,5 см
- 2 Полотенца из целлюлозы 30x40 см
- 1 Чехол на рентгенографический тубус 160 см

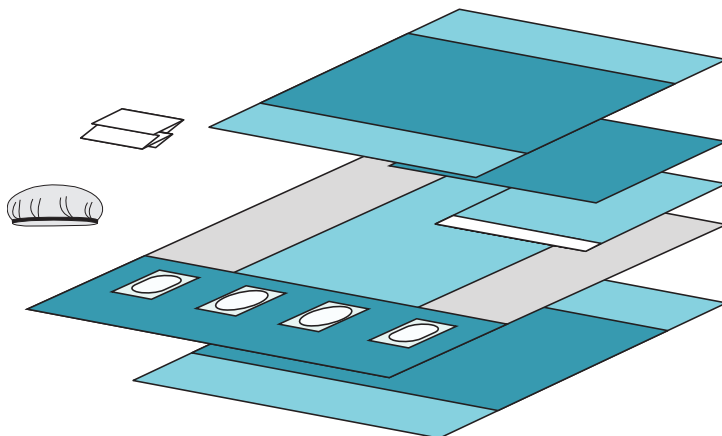

Белье операционное одноразовое (для радиальной ангиографии) WG 208-1

Спецификация

- 1 Простыня операционная для радиальной ангиографии 240x330 см, 2 отверстия для бедренного доступа размером 7x9 см и 2 отверстия для радиального доступа размером 5x7 см, клейкие края
- 2 Простыни для операционного стола 150x150 см
- 1 Впитывающая прокладка 43x68,5 см
- 1 Простыня операционная с липким краем 50x50 см
- 2 Салфетки впитывающие 30x40 см

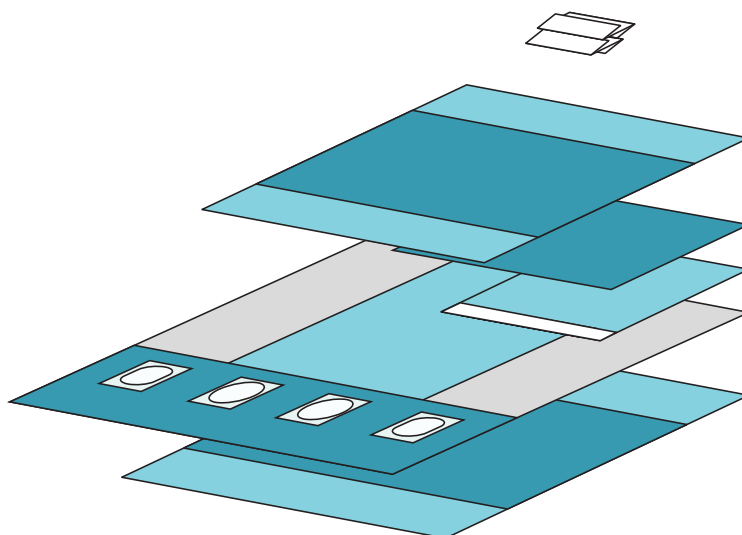

КОМПЛЕКТЫ И ПРОСТЫНИ ДЛЯ АНГИОГРАФИИ

Белье операционное одноразовое (для радиальной ангиографии) WG 209

Спецификация

- 1 Простыня операционная для радиальной ангиографии 240х330 см, 2 отверстия для бедренного доступа размером 7х9 см и 2 отверстия для радиального доступа размером 5х7 см, клейкие края
- 2 Простыни для операционного стола 150х150 см
- 1 Впитывающая прокладка 43х68,5 см
- 1 Простыня операционная с липким краем 50х50 см
- 2 Салфетки впитывающие 30х40 см
- 3 Пластиковых контейнера для жидкости объемом 60 мл, 120 мл, 250 мл
- 1 Чехол на рентгенографический тубус, диаметр 160 см
- 2 Халата хирургических, СМС 35 г/кв.м, размер XL

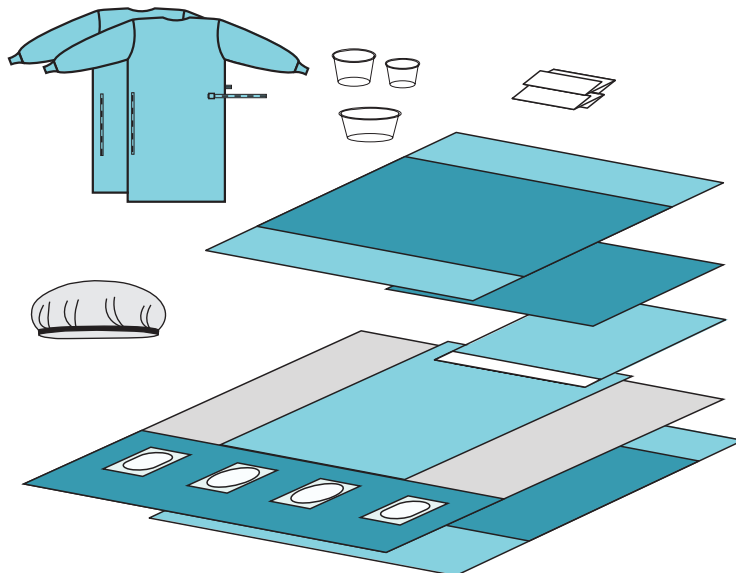

Белье операционное одноразовое (для радиальной ангиографии) WG 209-3

Спецификация

- 1 Простыня операционная для радиальной ангиографии 240х330 см, 2 отверстия для бедренного доступа размером 7х9 см и 2 отверстия для радиального доступа размером 5х7 см, клейкие края
- 2 Простыни для операционного стола 150х150 см
- 1 Впитывающая прокладка 43х68,5 см
- 1 Простыня операционная с липким краем 50х50 см
- 2 Салфетки впитывающие 30х40 см
- 3 Пластиковых контейнера для жидкости объемом 60 мл, 120 мл, 250 мл
- 1 Чехол на рентгенографический тубус, диаметр 160 см
- 3 Халата хирургических, СМС 35 г/кв.м, размер XL

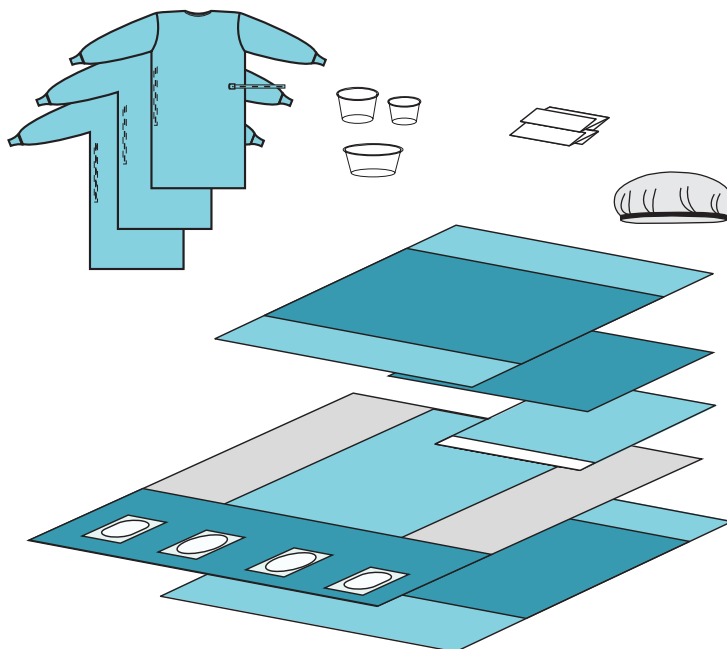

КОМПЛЕКТЫ И ПРОСТЫНИ ДЛЯ АНГИОГРАФИИ

Белье операционное одноразовое (для радиальной ангиографии) WG 218

Спецификация

- 1 Простыня для ангиографии с 4 отверстиями, 240x420 см
- 1 Чехол на рентгенографический тубус, диаметр 160 см
- 1 Пленка впитывающая с целлюлозой 34x50 см
- 1 Простыня для операционного стола 150x190 см
- 1 Чехол на рентгенографический тубус, диаметр 110 см

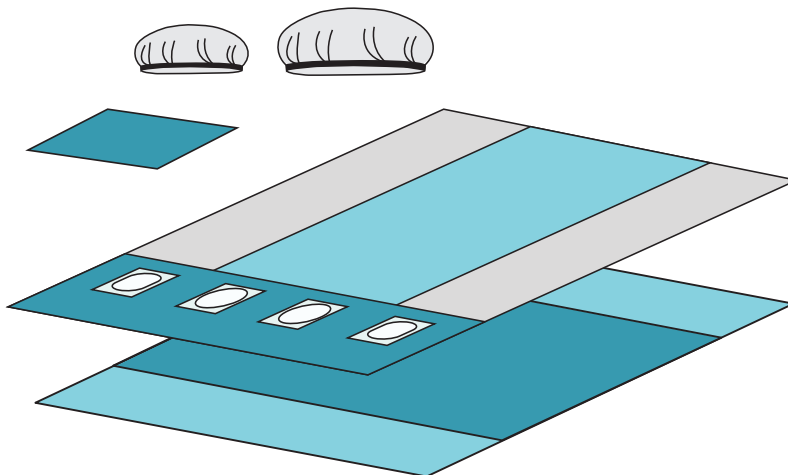

Белье операционное одноразовое (для радиальной ангиографии) WG 228

Спецификация

- 1 Простыня для ангиографии с 4 отверстиями, 240x420 см
- 1 Простыня с адгезивным краем, 50x50 см
- 2 Простыни для операционного стола 150x190 см
- 1 Простыня для операционного стола 80x70 см
- 1 Чехол на рентгенографический тубус, диаметр 90 см
- 3 Пластиковых емкости 700 мл, 500 мл, 500 мл
- 10 Салфеток из спанлейса 40 gsm 30x40 см
- 1 Чехол на оборудование 110x80 (в виде прямоугольного пакета снизу на резинке)

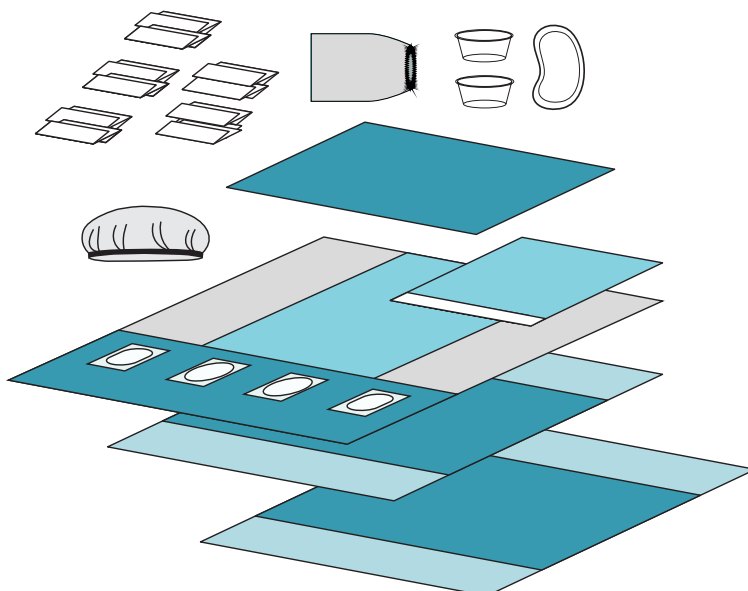

КОМПЛЕКТЫ И ПРОСТЫНИ ДЛЯ АНГИОГРАФИИ

Белье операционное одноразовое (для радиальной ангиографии) WG 219

Спецификация

- 1 Простыня операционная для радиальной ангиографии 240x330 см, 2 отверстия для бедренного доступа размером 7x9 см и 2 отверстия для радиального доступа размером 5x7 см, клейкие края
- 2 Простыни для операционного стола 150x150 см
- 1 Впитывающая прокладка 43x68,5 см
- 1 Простыня операционная с липким краем 50x50 см
- 2 Салфетки впитывающие 30x40 см
- 3 Пластиковых контейнера для жидкости объемом 60 мл, 120 мл, 250 мл
- 1 Чехол на рентгенографический тубус, диаметр 160 см
- 2 Халата хирургических, СМС 35 г/кв.м, размер XL
- 1 Чехол на операционную лампу
- 3 Аппликатора (кисть-спонж)

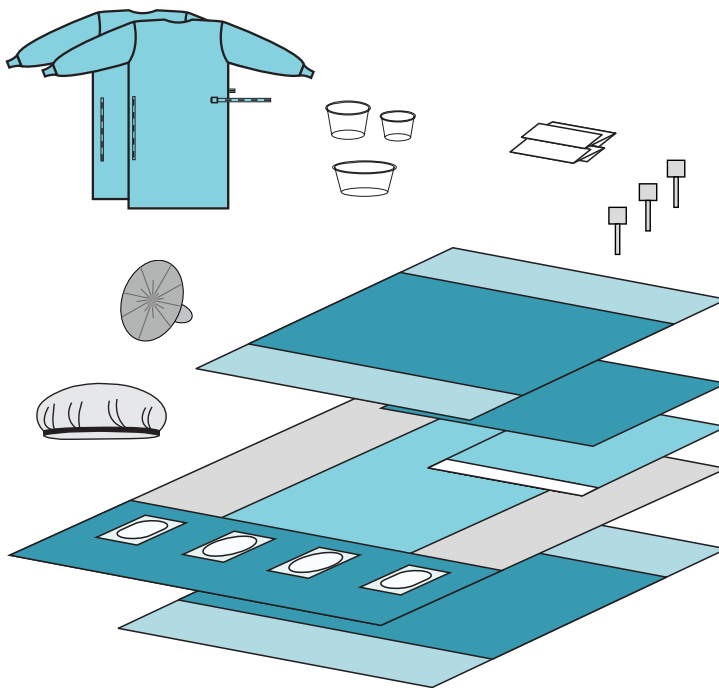

Белье операционное одноразовое (для радиальной ангиографии) WG 229

Спецификация

- 1 Простыня операционная для радиальной ангиографии 420x240 см, 2 отверстия для бедренного доступа размером 7x9 см и 2 отверстия для радиального доступа размером 5x7 см, клейкие края
- 2 Простыни для операционного стола 150x190 см
- 1 Впитывающая прокладка 43x68,5 см
- 1 Простыня операционная с липким краем 50x50 см
- 2 Салфетки впитывающие 30x40 см
- 3 Пластиковых контейнера для жидкости объемом 60 мл, 120 мл, 250 мл
- 1 Чехол на рентгенографический тубус, диаметр 160 см
- 2 Халата хирургических, СМС 35 г/кв.м, размер XL
- 1 Чехол на операционную лампу

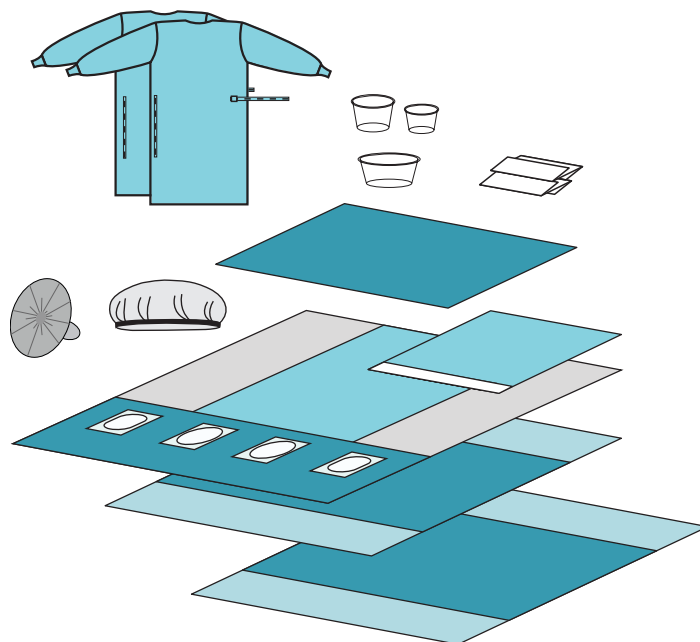

КОМПЛЕКТЫ И ПРОСТЫНИ ДЛЯ АНГИОГРАФИИ

Белье операционное одноразовое (для радиальной ангиографии) WG 249

Спецификация

- 1 Простыня для радиальной ангиографии 240х330 см (2 отверстия для бедренного доступа и 2 отверстия для радиального доступа)
- 2 Полотенца (30х40 см, целлюлоза)
- 1 Впитывающая прокладка 43х68,5 см
- 1 Чехол на рентгенографический тубус, диаметр 140 см
- 10 Тампонов стерильных из 100%- хлопчатобумажного нетканого материала 51 г, 6-слойные, размер 10х10 см
- 5 Тампонов стерильных из 100%- хлопчатобумажного нетканого материала 51 г, 6-слойные, размер 15х20 см
- 2 Халата хирургический СМС 35 г/кв.м, размер XL
- 1 Халат хирургический СМС 25 г/кв.м, размер XL

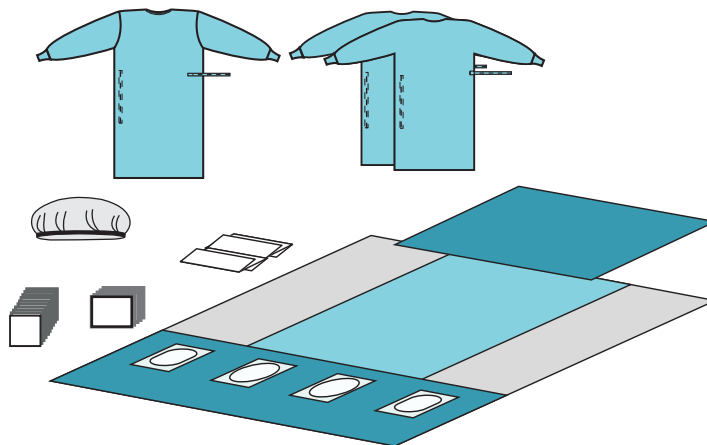

Белье операционное одноразовое (для радиальной ангиографии) WG 230

Спецификация

- 1 Простыня операционная для радиальной ангиографии 240х330 см, 2 отверстия для бедренного доступа размером 7х9 см и 2 отверстия для радиального доступа размером 5х7 см, клейкие края
- 2 Простыни для операционного стола 150х150 см
- 1 Впитывающая прокладка 43х68,5 см
- 1 Простыня операционная с липким краем 50х50 см
- 2 Салфетки впитывающие 30х40 см
- 3 Пластиковых контейнера для жидкости объемом 60 мл, 120 мл, 250 мл
- 1 Чехол на рентгенографический тубус, диаметр 90 см
- 2 Халата хирургических, СМС 35 г/кв.м, размер XL
- 1 Лоток 31,5х25,5х5 см

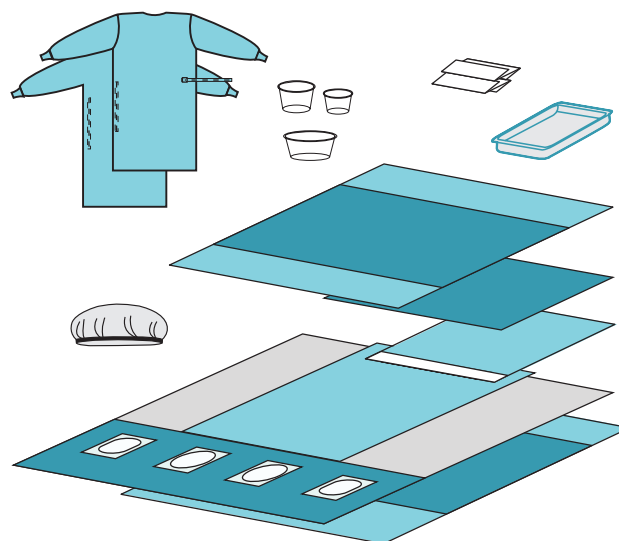

КОМПЛЕКТЫ ДЛЯ КАРДИОВАСКУЛЯРНЫХ ОПЕРАЦИЙ

Белье операционное одноразовое (для сердечно-сосудистых операций) WH 303

Спецификация

- 1 Простыня для операционного стола, изготовлена из ПЭ, 150x190 см; зона усиления: 75x190 см
- 1 Покрытие для стола Мейо, изготовлено из ПЭ, 80x145 см; зона усиления: 75x90 см
- 6 Полотенец, 30x40 см
- 3 Операционные адгезивные ленты, 10x50 см
- 2 Бахилы прозрачные, изготовлены из ПЭ
- 2 Бахилы голубые
- 2 Держателя для шнура 2,5x30 см
- 1 Мешок для дефибриллятора, изготовлен из ПЭ, 33x38 см
- 1 Простыня с вырезом, трехслойная, 200x260 см, перинеальное покрытие Т-образной формы размером 46x50 см
- 1 Простыня торакальная, трехслойная, 200/300x330 см, отверстие размером 33x41 см со встроенной инцизионной пленкой размером 42x51 см
- 1 Покрытие для инструментального стола, изготовлено из ПЭ, 150x240 см; зона усиления: 75x240 см

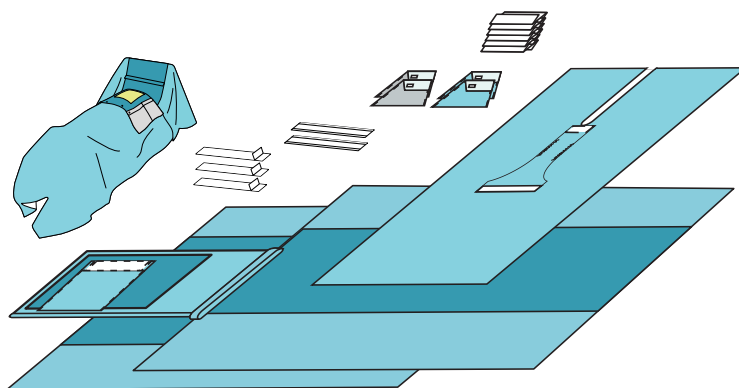

Белье операционное одноразовое (для сердечно-сосудистых операций) WH 306

Спецификация

- 2 Покрытия для стола Мейо, изготовлено из ПЭ, 80x145 см; зона усиления: 75x90 см
- 2 Операционные адгезивные ленты, 10x50 см
- 2 Бахилы голубые
- 2 Держателя для шнура, 2,5x30 см
- 2 Мешка для дефибриллятора, изготовлен из ПЭ, 33x38 см
- 1 Простыня с вырезом, трехслойная, 200x260 см, вырез 20x100 см, включает перинеальное покрытие
- 1 Простыня торакальная, трехслойная, 200/300x330 см, отверстие размером 32x40 см со встроенной инцизионной пленкой размером 42x50 см; усиленная зона 50x150 см, мешки для сбора жидкости 27x37 см
- 2 Покрытия для инструментального стола, изготовлено из ПЭ, 150x240 см; зона усиления: 75x240 см
- 2 Прокладки впитывающие 40x40 см
- 2 Простыни с адгезивным краем 75x75 см
- 2 Простыни с адгезивным краем 240x180 см

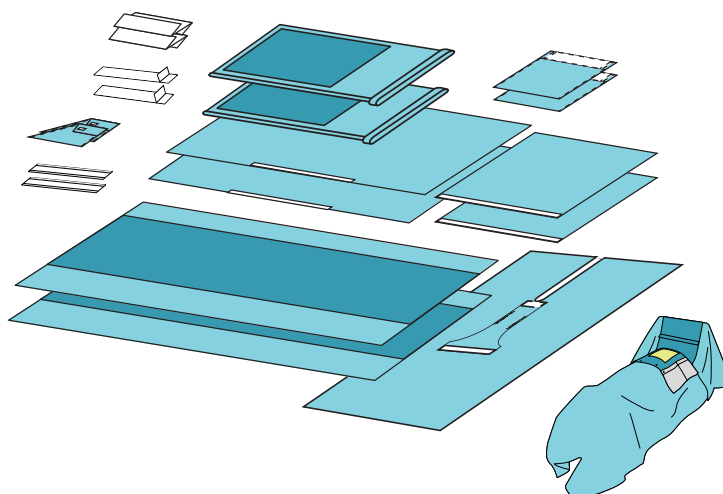

КОМПЛЕКТЫ ДЛЯ КАРДИОВАСКУЛЯРНЫХ ОПЕРАЦИЙ

Белье операционное одноразовое (для кардиоваскулярных операций) WH 307

Спецификация

- 4 Полотенца, 30x40 см
- 2 Операционные адгезивные ленты, 10x50 см
- 2 Покрытия для стола Мейо, изготовлено из ПЭ, 80x145 см; зона усиления: 75x90 см
- 2 Держателя для шнура, 2,5x30 см
- 1 Самоклеящаяся повязка на рану, 10x35 см
- 1 Салфетка хирургическая, 20x45 см
- 1 Мешок для дефибриллятора, изготовлен из ПЭ, 33x38 см
- 2 Простыни с адгезивным краем, трехслойные, 75x75 см
- 1 Простыня торакальная, трехслойная, 200/300x330 см
- 1 Простыня для операционного стола, изготовлена из ПЭ, 150x190 см; зона усиления: 75x190 см

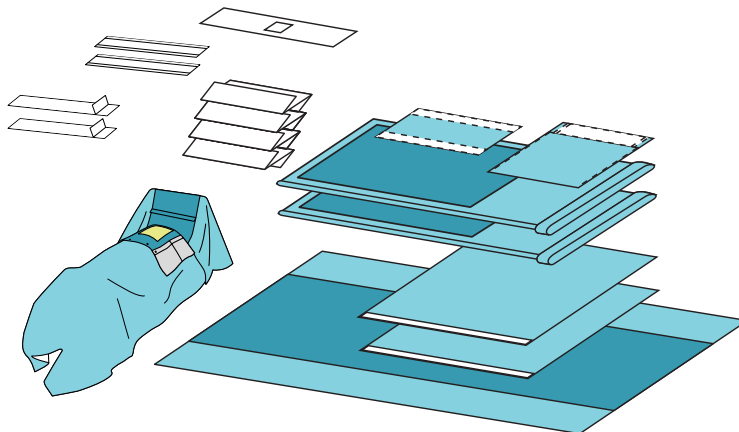

Белье операционное одноразовое (для кардиоваскулярных операций) WH 316

Спецификация

- 2 Простыни для операционного стола, изготовлена из ПЭ, 150x190 см; зона усиления: 75x190 см
- 2 Покрытия для стола Мейо, изготовлено из ПЭ, 80x145 см; зона усиления: 75x90 см
- 6 полотенец, 30x40 см
- 1 Простыня с вырезом, трехслойная, 200x260 см, перинеальное покрытие анатомической Т-образной формы размером 46x50 см встроено в торцевой части выреза и имеет адгезивную полосу
- 2 Полотенца для рук 30x40 см
- 2 Бахилы голубые
- 1 Простыня двухслойная 240x180 см
- 2 Простыни с адгезивным краем 75x75 см
- 1 Простыня торакальная 200/300x330 см, отверстие размером 38x45 см со встроенной инцизионной пленкой размером
- 2 Операционные адгезивные ленты, 10x50 см
- 2 Мешка для дефибриллятора, изготовлен из ПЭ, 33x38 см
- 2 Держателя для шнура 2,5x30 см
- 1 Чехол на рентгенографический тубус
- 1 Пластиковый контейнер
- 1 Чехол на операционную лампу 12x20
- 3 Аппликатора (кисть-спонж)

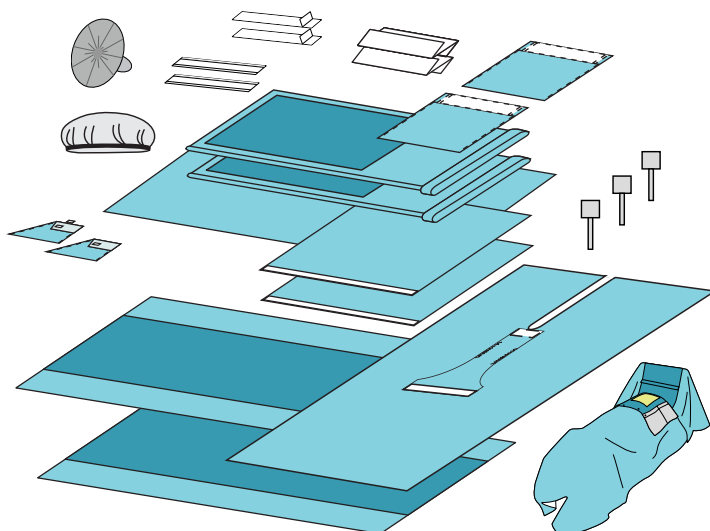

КОМПЛЕКТЫ ДЛЯ КАРДИОВАСКУЛЯРНЫХ ОПЕРАЦИЙ

Белье операционное одноразовое (простыня торакальная) WD 600

Спецификация

200/300x330 см область оперативного вмешательства с инцизионной пленкой 32x40 см

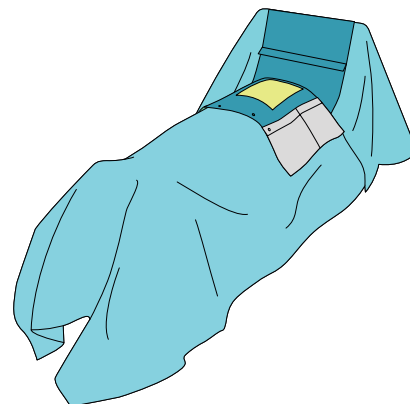

КОМПЛЕКТЫ ДЛЯ КАРДИОВАСКУЛЯРНЫХ ОПЕРАЦИЙ

Белье операционное одноразовое (комплект ЭКС) WG 210

Спецификация

- 1 Простыня для ангиографии 370x195 см, отверстие с липким краем размером не менее 15x15 см и окно для пульта (справа)
- 1 Простыня на операционный стол 200x180 см
- 1 Чехол для оборудования 15x46x26 см
- 1 Чехол для инструментов 38x40,5 см
- 1 Мешок для сбора жидкости 58x42,5 см
- 2 Простыни 80x90 см
- 1 Чехол на рентгенографический тубус 90 см

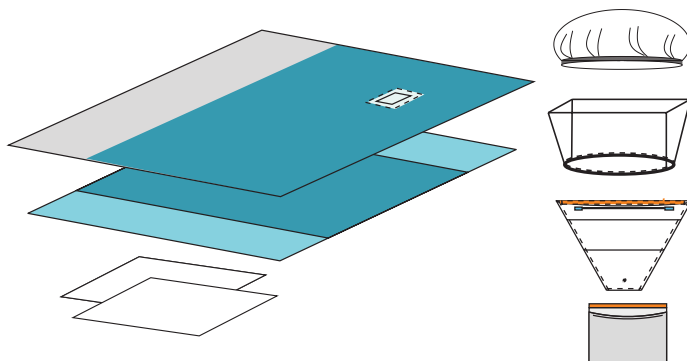

Белье операционное одноразовое (комплект ЭКС) WG 211

Спецификация

- 1 Простыня для ангиографии 370x190 см, отверстие с липким краем размером не менее 15x15 см и окно для пульта (справа)
- 1 Простыня на операционный стол 200x180 см
- 1 Чехол для оборудования 20x45x26 см
- 1 Чехол для инструментов 37x43 см
- 1 Мешок для сбора жидкости 58x42 см
- 2 Простыни 80x90 см
- 1 Чехол на рентгенографический тубус 90 см
- 2 Халата из спанлейса (стандарт) – L и XL (по одному каждого размера)
- 1 Покрытие для стола Мейо 80x145 см
- 20 Тампонов стерильных из 100%-хлопчатобумажного нетканого материала, 51 г, 6-слойный, размер 10x10 см
- 10 Тампонов стерильных из 100%-хлопчатобумажного нетканого материала, 51 г, 6-слойный, размер 20x10 см

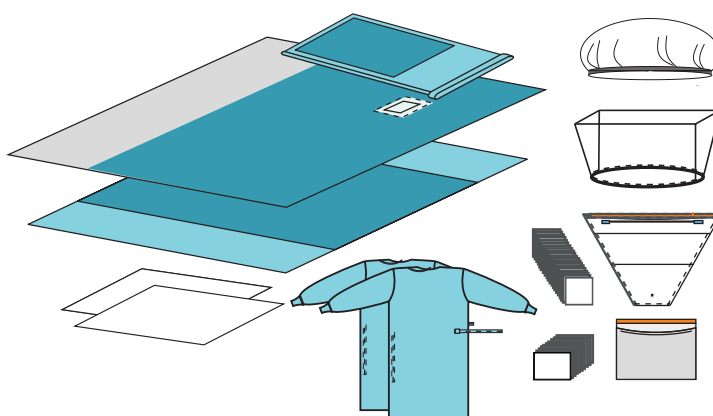

КОМПЛЕКТЫ ДЛЯ ОФТАЛЬМОЛОГИИ

Белье операционное одноразовое (для офтальмологии) WF 301

Спецификация

- 1 Простыня двухслойная, 75x80 см
- 2 Полотенца, 30x40 см
- 1 Простыня офтальмологическая, трехслойная, 100x100 см с мешком для сбора жидкости; отверстие 7x10 см со встроенной инцизионной пленкой

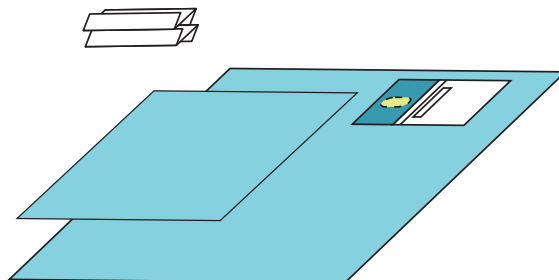

Белье операционное одноразовое (для офтальмологии) WF 302

Спецификация

- 1 Простыня двухслойная, 75x80 см
- 2 Полотенца, 30x40 см
- 1 Простыня офтальмологическая трехслойная, 150x165 см, с мешком для сбора жидкости; отверстие 7x10 см со встроенной инцизионной пленкой

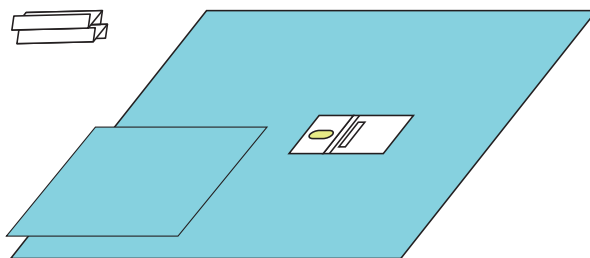

Белье операционное одноразовое (для офтальмологии) WF 303

Спецификация

- 1 Двухслойная простыня 100x100 см
- 1 Салфетка 20x20 см
- 1 Двухслойная простыня офтальмологическая 90x90 см. Простыня имеет прямоугольное отверстие размером 6x5 см в центральной части простыни
- 4 Круглых хирургических тампона диаметром 4 см
- 2 Ватные палочки 20x5.5x1.5 см
- 4 Ватные палочки 6.5x0.6 см

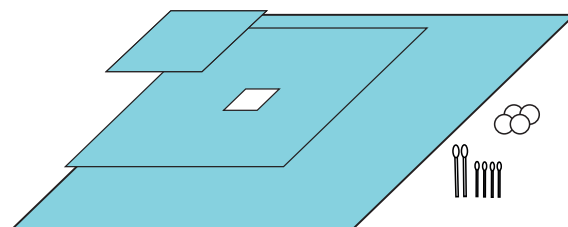

КОМПЛЕКТЫ ДЛЯ ОФТАЛЬМОЛОГИИ

Белье операционное одноразовое (простыня для офтальмологии) WF 304

Спецификация

1 Простыня офтальмологическая 40x130 см, овальное отверстие размером 8x6 см, со встроенной инцизионной пленкой 12x14 см. Встроен мешок для сбора жидкости размером 20x38 см с поддержкой для предотвращения спадания мешка (размером 20x2,5 см)

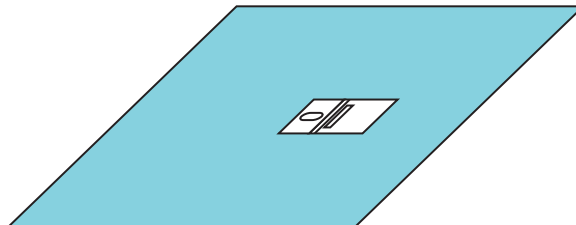

Белье операционное одноразовое (простыня для офтальмологии) WF 305

Спецификация

1 Простыня офтальмологическая 100x100 см, отверстие диаметром 7 см

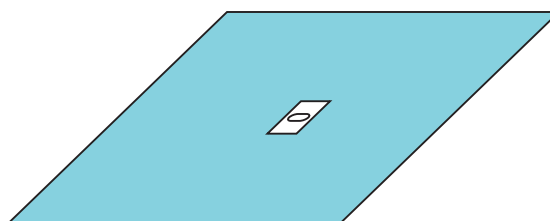

Белье операционное одноразовое (простыня для офтальмологии) WD 401

Спецификация

1 Простыня 90x75 см, овальное отверстие размером 8x6 см в центральной части простыни

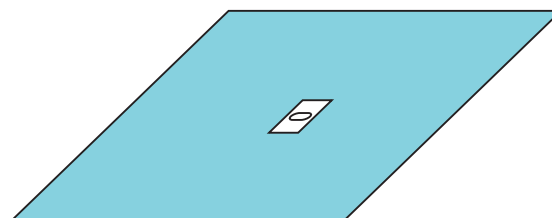

КОМПЛЕКТЫ ДЛЯ СТОМАТОЛОГИИ, ЛОР

Белье операционное одноразовое (для ЛОР) WR 400

Спецификация

- 1 Покрытие для стола Мейо, изготовлено из ПЭ, 80x145 см; зона усиления: 75x90 см
- 1 Покрытие для стола, изготовлено из ПЭ, 150x190 см; зона усиления: 75x190 см
- 1 Простыня двухслойная, 150x175 см
- 1 Простыня с адгезивным краем, трехслойная, 75x75 см
- 1 Простыня адгезивная с вырезом, 150x125 см, вырез 7x45 см
- 2 Операционные адгезивные ленты, 10x50 см
- 4 Полотенца, 30x40 см

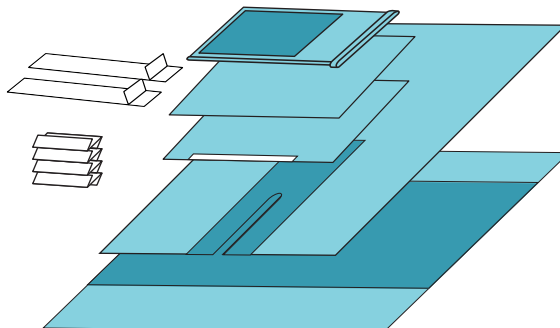

Белье операционное одноразовое (для стоматологии) WS 480

Спецификация

- 2 чехла для шнуров 8x120 см
- 1 простыня с отверстием 100x150 см, отверстие 13x9,5 см
- 1 покрытие для стола 75x100 см
- 1 лента клейкая операционная 9x24,5 см

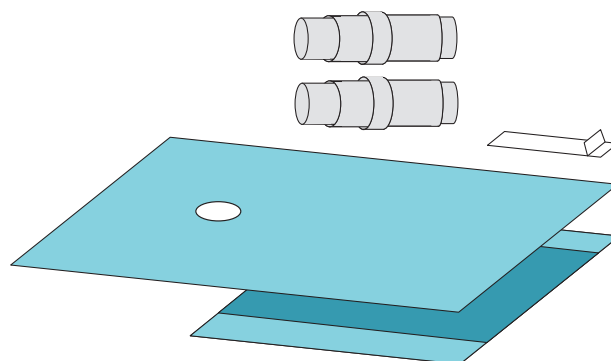

ПРОСТЫНИ ДЛЯ НЕФРОСКОПИИ

Белье операционное одноразовое (простыня для нефроскопии) WK 304

Спецификация

1 Простыня для нефроскопии, двухслойная, 180x320 см отверстие размером 32x40 см со встроенной инцизионной пленкой; мешок для сбора жидкости размером 65x71,5 см с проволокой по верхнему краю и клапаном для отведения жидкости

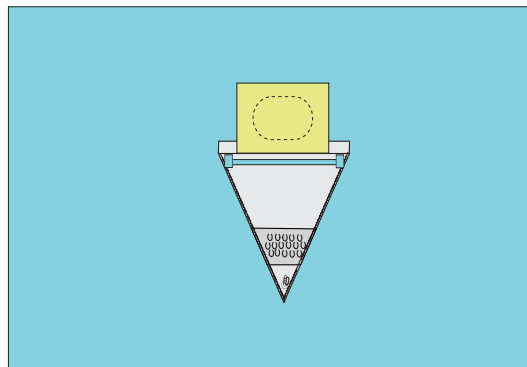

Белье операционное одноразовое (простыня для нефроскопии) WK 303

Спецификация

1 Простыня для нефроскопии двухслойная, 175x300 см; отверстие размером 31x20 см со встроенной инцизионной пленкой

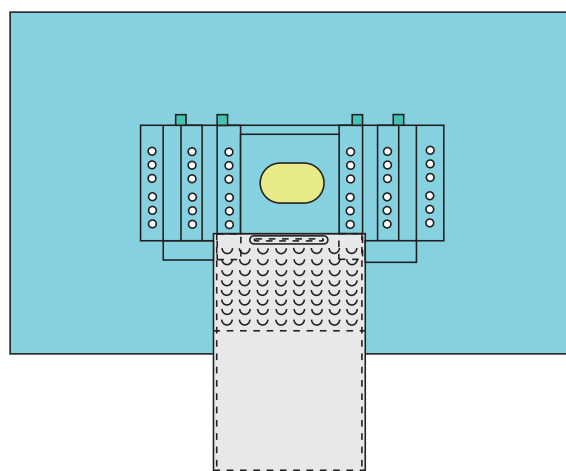

ГИНЕКОЛОГИЧЕСКИЕ, УРОЛОГИЧЕСКИЕ КОМПЛЕКТЫ И ПРОСТЫНИ

Белье операционное одноразовое (гинекологическое) WK 302

Спецификация

1 Простыня для операционного стола, изготовлена из ПЭ, 150x190 см; зона усиления: 75x190 см

1 Покрытие для стола Мейо, изготовлено из ПЭ, 80x145 см; зона усиления: 75x90 см

2 Полотенца, 30x40 см

1 Операционная адгезивная лента, 10x50 см

1 Простыня с адгезивным краем, трехслойная, 50x50 см

1 Простыня гинекологическая, трехслойная, 210x260 см, со встроенными леггинсами и мешком для сбора жидкости; перинеальное отверстие 15x10 см

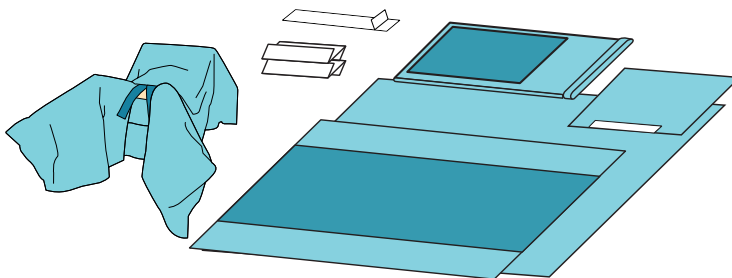

Белье операционное одноразовое (для цистоскопии) WK 301

Спецификация

1 Простыня для операционного стола, изготовлена из ПЭ, 120x150 см; зона усиления: 75x150 см

2 Покрытия для ног, двухслойные, 75x120 см

1 Простыня для цистоскопии, трехслойная, 90x175 см, отверстие размером 9x15 см, двусторонняя адгезивная полоса размером 20x24 см. Простыня имеет анатомические полукруглые вырезы по краям длинных сторон простыни

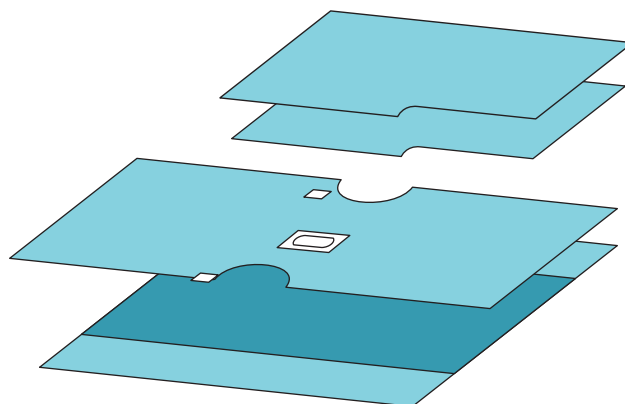

ГИНЕКОЛОГИЧЕСКИЕ, УРОЛОГИЧЕСКИЕ КОМПЛЕКТЫ И ПРОСТЫНИ

Белье операционное одноразовое (урологическое) WL 301

Спецификация

1 Простыня для операционного стола, изготовлена из ПЭ, 120x150 см; зона усиления: 75x150 см

1 Покрытие для стола Мейо, изготовлено из ПЭ, 80x145 см; зона усиления: 75x90 см

2 Полотенца, 30x40 см

1 Держатель шнура на липучке, 2.5x25 см

1 Простыня для ТУР, трехслойная, 160x260 см, со встроенными леггинсами, простыня имеет 2 отверстия: отверстие для надлобкового дренажа диаметром 6,5 см и отверстие для перинеального доступа диаметром 3 см, чехол для пальцевого исследования размером 3,5x9 см и мешок конусовидной формы для сбора жидкости с клапаном для отведения жидкости, с поддержкой для предотвращения спадания мешка (размером 38x0,8 см), размер мешка 68x52 см

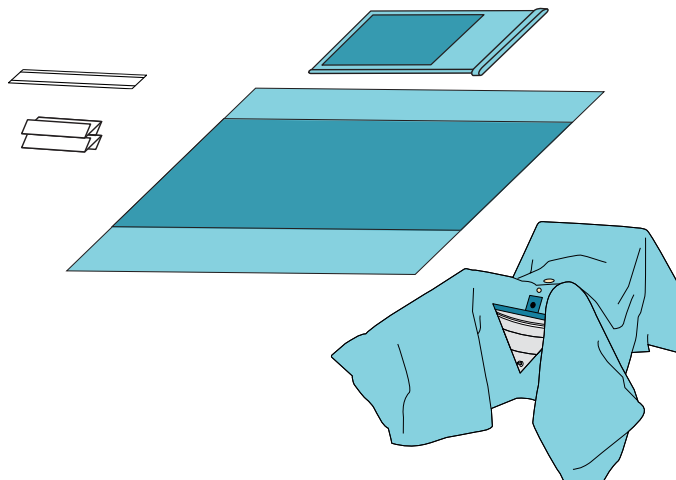

КОМПЛЕКТЫ И ПРОСТЫНИ ДЛЯ АБДОМИНАЛЬНОЙ ХИРУРГИИ

Белье операционное одноразовое (абдомино-перинеальное) WJ 301

Спецификация

1 Простыня для операционного стола, изготовлена из ПЭ, 150x190 см; зона усиления: 75x190 см

4 Полотенца, 30x40 см

1 Покрытие для стола Мейо, изготовлено из ПЭ, 80x145 см; зона усиления: 75x90 см

1 Простыня под ягодицы, трехслойная, 75x120 см

1 Простыня для операций на прямой кишке, трехслойная, 260x272 см, встроенные леггинсы и два отверстия: отверстие 35x37 в центре простыни — для абдоминального доступа, отверстие 10,2x15,2±1 см в зоне промежности — для перинеального доступа. В зоне абдоминального доступа встроена инцизионная пленка размером 40x45 см. Перинеальное отверстие снабжено изолирующим покрытием размером 30x50 см. В простыню встроены мешки для инструментов размером 23x35 см и 45x35 см

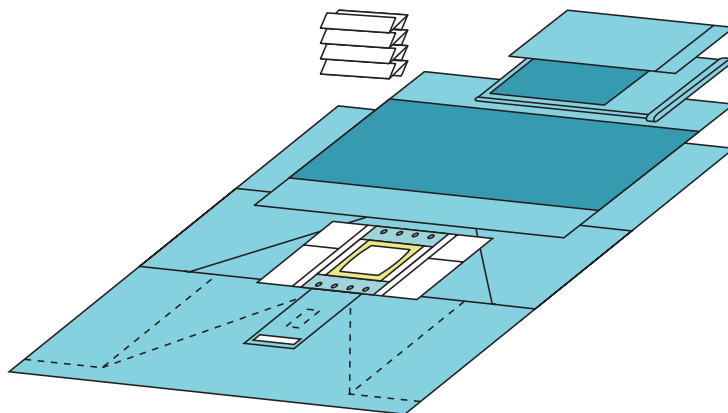

Белье операционное одноразовое (абдоминальное) WJ 302

Спецификация

1 Простыня для операционного стола, изготовлена из ПЭ, 150x190 см; зона усиления: 75x190 см

2 Полотенца, 30x40 см

1 Покрытие для стола Мейо, изготовлено из ПЭ, 80x145 см; зона усиления: 75x90 см

1 Простыня для лапаротомии 260/200x335 см, отверстие размером 28x32 см. Дополнительная накладка из нетканого материала для усиления зоны вокруг области оперативного вмешательства размером 50x60 см со встроенными держателями для шнуров и трубок. Простыня имеет клиновидные вставки материала между верхней и средней третью простыни с обеих сторон. Простыня имеет адгезивную двустороннюю полосу размером 5x160 см и 3x200 см

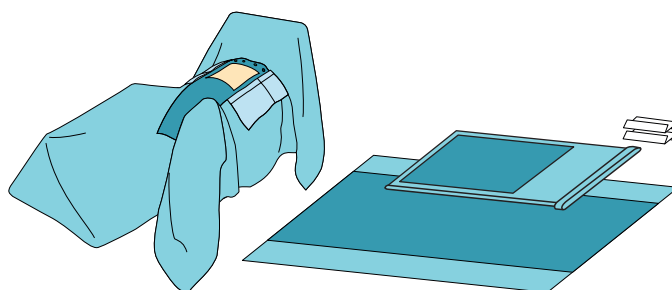

НЕЙРОХИРУРГИЧЕСКИЕ КОМПЛЕКТЫ И ПРОСТЫНИ

Белье операционное одноразовое (для операций на головном мозге) WE 301

Спецификация

1 Простыня для операционного стола, изготовлена из ПЭ, 150x190 см; зона усиления: 75x190 см

1 Покрывало для стола Мейо, изготовлено из ПЭ, 80x145 см; зона усиления: 75x90 см

2 Полотенца, 30x40 см

3 Простыни с адгезивным краем, трехслойные, 50x50 см

1 Простыня для краниотомии, трехслойная, 195x345 см; зона усиления: 60x95 см, отверстие 20 см, встроенный мешок для сбора жидкости с клапаном для отведения жидкости, с поддержкой размером для предотвращения спадения мешка. Размер мешка - 95x55 см. Инцизионная пленка в области оперативного вмешательства размером 24x24 см

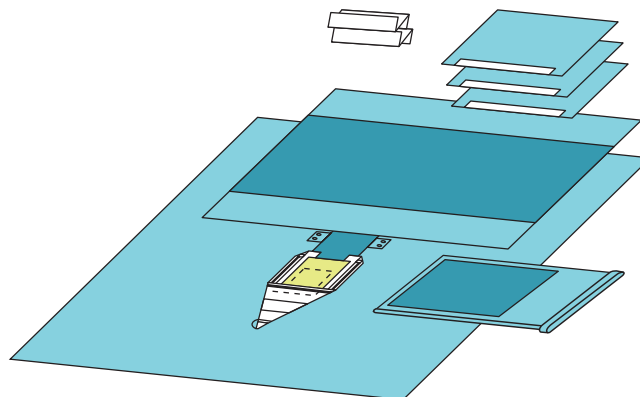

Белье операционное одноразовое (для операций на позвоночнике) WE 302

Спецификация

1 Простыня для операционного стола, изготовлена из ПЭ, 150x190 см; зона усиления: 85x150 см

1 Простыня для операций на позвоночнике, 240x320 см отверстие с инцизионной пленкой 30x60 см

1 Простыня с адгезивным краем, трехслойная, 180x175 см

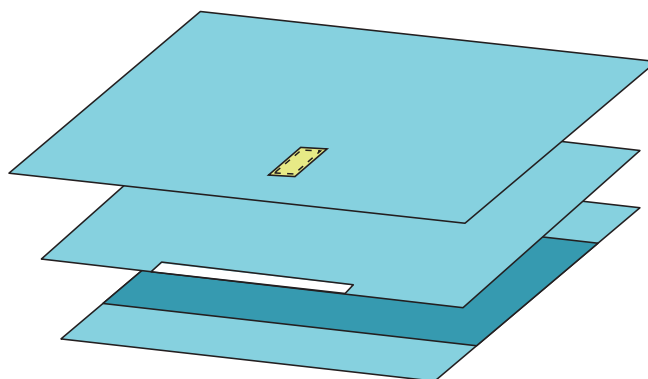

НЕЙРОХИРУРГИЧЕСКИЕ КОМПЛЕКТЫ И ПРОСТЫНИ

Белье операционное одноразовое (для операции на голове / шее) WE 306

Спецификация

- 1 Простыня для операционного стола, изготовлена из ПЭ, 150x190 см; зона усиления: 75x190 см
- 1 Покрытие для стола Мейо, изготовлено из ПЭ, 80x145 см; зона усиления: 75x90 см
- 1 Простыня для головы с разрезом 150x175 см
- 1 Простыня для головы с разрезом 106x103 см
- 1 Простыня с адгезивным краем 175x175 см
- 1 Операционная лента 10x50 см

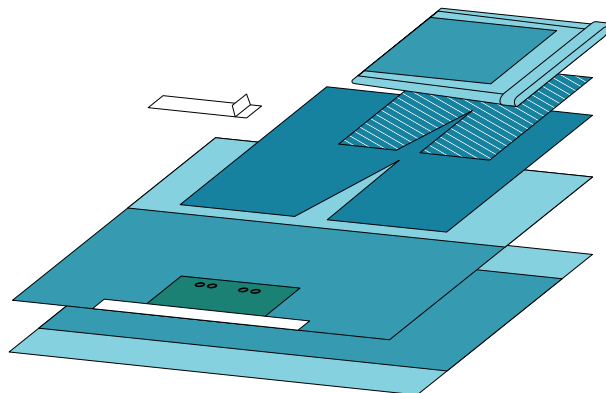

КОМПЛЕКТЫ И ПРОСТЫНИ ДЛЯ АКУШЕРСТВА

Белье операционное одноразовое (для кесарева сечения) WI 302

Спецификация

1 Покрытие для стола, изготовлено из ПЭ, 150x190 см; зона усиления: 75x190 см

4 Полотенца, 30x40 см

1 Покрытие для стола Мейо, изготовлено из ПЭ, 80x145 см; зона усиления: 75x90 см

1 Пеленка для ребенка, изготовлена из хлопка, 90x90 см

1 Простыня для кесарева сечения, трехслойная, 260x337 см, имеет двустороннюю адгезивную полосу размерами 45x5/47x5/200x3 см и встроенный мешок размером 80x100 см для сбора жидкости с клапаном для отведения жидкости и с подержкой для предотвращения спадания мешка. Отверстие в области оперативного вмешательства размером 36x38 см с инцизионной пленкой размером 39x41 см

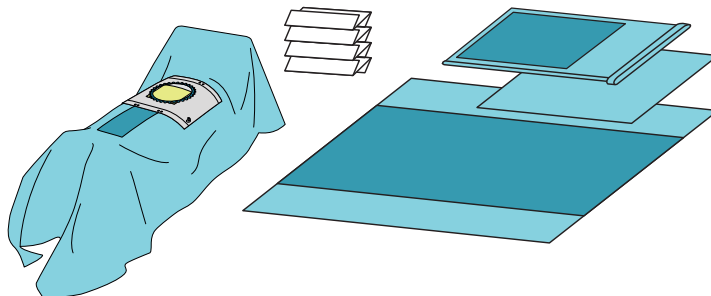

Белье операционное одноразовое (для родов) WI 305

Спецификация

1 Простыня для операционного стола, изготовлена из ПЭ, 150x190 см; зона усиления: 75x190 см

2 Полотенца, 30x40 см

2 Покрытия для ног, 80x135 см

1 Пеленка для ребенка, изготовлена из хлопка, 90x90 см

1 Простыня с адгезивным краем, трехслойная, 97x160 см

1 Простыня для родов, 120x133 см с мешком для сбора жидкости

2 Пеленки впитывающие (под ягодицы), 60x90 см

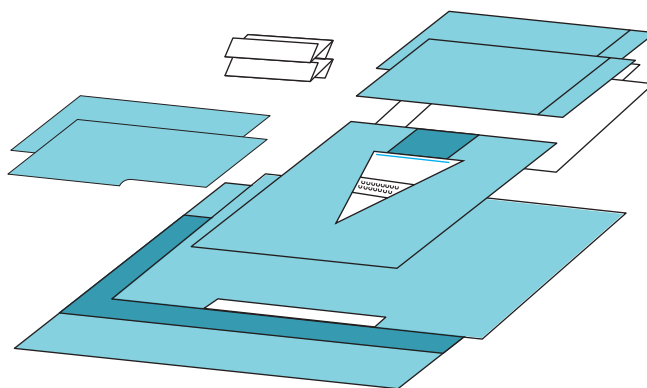

КОМПЛЕКТЫ И ПРОСТЫНИ ДЛЯ АКУШЕРСТВА

Белье операционное одноразовое (для родов) WI 306

Спецификация

- 1 Простыня 75x120 см
- 1 Пеленка впитывающая, 60x90 см
- 2 Пеленки для ребенка, изготовлены из хлопка, 90x90 см
- 1 Простыня для операционного стола; размер 150x190 см; зона усиления: 75x190 см
- 6 Полотенец 30x40 см

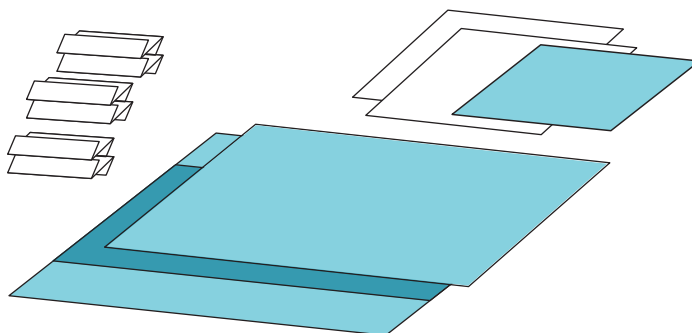

Белье операционное одноразовое (для конечности) WM 301

Спецификация

- 1 Простыня для операционного стола, изготовлена из ПЭ, 150x190 см; зона усиления: 75x190 см
- 2 Полотенца, 30x40 см
- 1 Покрытие для стола Мейо, изготовлено из ПЭ, 80x145 см; зона усиления: 75x90 см
- 1 Простыня с адгезивным краем, трехслойная, 150x180 см
- 1 Носок трехслойный, 30x75 см
- 1 Операционная адгезивная лента, 10x50 см
- 1 Простыня для операции на конечности, трехслойная, 225x320 см; зона усиления: 75x100 см, эластичное отверстие 7 см

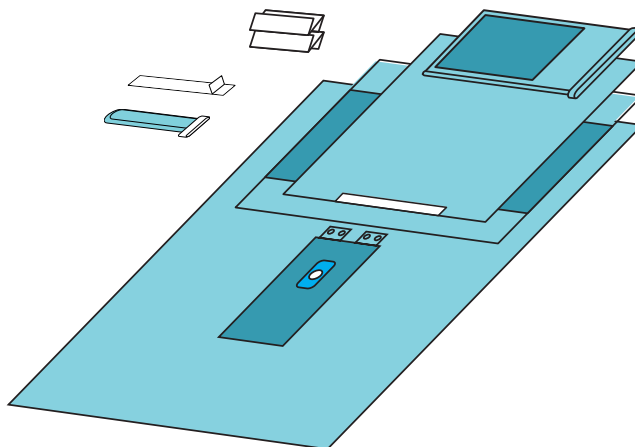

Белье операционное одноразовое (для артроскопии плечевого сустава) WM 303

Спецификация

- 1 Простыня для операционного стола, изготовлена из ПЭ, 150x190 см; зона усиления: 75x190 см
- 2 Полотенца, 30x40 см
- 1 Покрытие для стола Мейо, изготовлено из ПЭ, 80x145 см; зона усиления: 75x90 см
- 1 Адгезивная операционная лента 10x50 см
- 1 Носок 30x75 см
- 1 Простыня для артроскопии плечевого сустава (в положении лежа), трехслойная, 225x380 см). В центральной части эластичная мембрана размером 29x40 см с отверстием для плеча диаметром 10 см, конусовидный мешок для сбора жидкости размером 80x100 см с клапаном для отведения жидкости
- 2 Держателя для шнура размером 11x2,4 см и 10x2,4 см

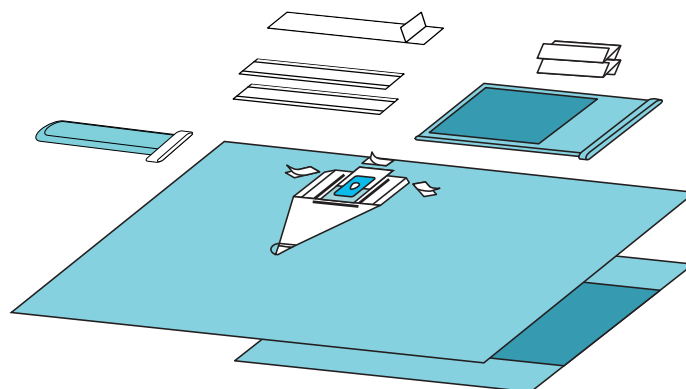

КОМПЛЕКТЫ ОРТОПЕДИЧЕСКИЕ

Белье операционное одноразовое (для артроскопии коленного сустава) WM 304

Спецификация

1 Простыня для операционного стола, изготовлена из ПЭ, 150x190 см; зона усиления: 75x190 см

2 Полотенца, 30x40 см

1 Покрытие для стола Мейо, изготовлено из ПЭ, 80x145 см; зона усиления: 75x90 см

1 Простыня с адгезивным краем, трехслойная, 150x180 см

1 Носок, 30x75 см

1 Операционная адгезивная лента, 10x50 см

1 Простыня для артроскопии коленного сустава трехслойная, 225x320 см), встроенный мешок для сбора жидкости размером 68x80 см с клапаном для отведения жидкости, два эластичных отверстия диаметром 7 и 5 см

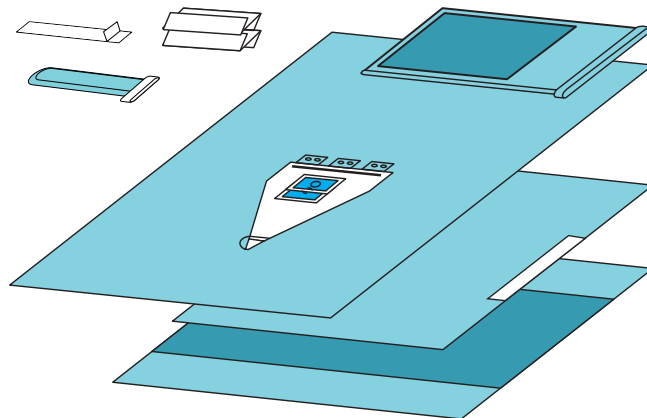

Белье операционное одноразовое (для операций на бедре) WM 305

Спецификация

- 1 Простыня для операционного стола, изготовлено из ПЭ, 150x190 см; зона усиления: 75x190 см
- 1 Покрытие для стола Мейо, изготовлено из ПЭ, 80x145 см; зона усиления: 75x90 см
- 4 Полотенца, 30x40 см
- 1 Носок, 30x120 см
- 1 Простыня с адгезивным краем, трехслойная, 150x180 см
- 1 Простыня с адгезивным краем, трехслойная, 75x90 см
- 1 Операционная адгезивная лента, 10x50 см
- 1 Простыня с вырезом, трехслойная, 225x280 см, вырез 10x100 см
- 1 Простыня с вырезом, трехслойная, 175x270 см, вырез 45x65 см

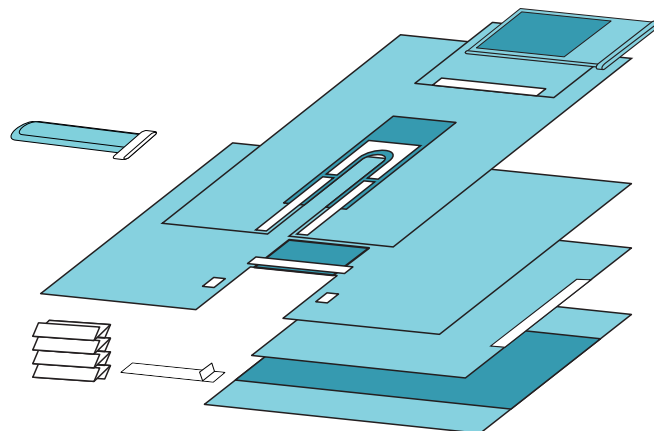

Белье операционное одноразовое (для операций на бедре) WM 323

Спецификация

- 3 Простыни для инструментального стола 150x190 см, критическая (усиленная) зона размером 75x190 см
- 1 Покрытие для инструментального стола типа Мейо 80x145 см
- 1 Простыня с адгезивным краем 75x90 см, трехслойная
- 1 Простыня 150x180 см, трехслойная
- 2 Клейкие операционные ленты 10x50 см
- 4 Полотенца 30x40 см
- 1 Носок, 30x120 см
- 1 Простыня с U-образным вырезом с адгезивным краем 225x280 см, трехслойная). Простыня имеет продольный вырез 10x100 см округлой U-образной формы. Вокруг выреза зона высокого впитывания размером 60x130 см
- 1 Простыня с вырезом с адгезивным краем 175x270 см

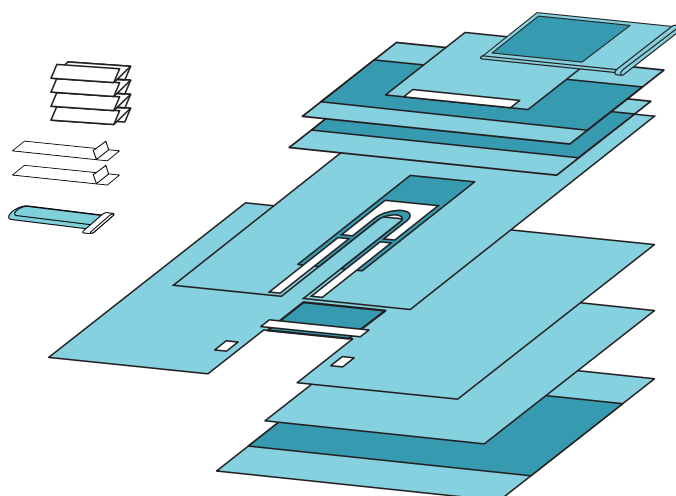

СОПУТСТВУЮЩАЯ ПРОДУКЦИЯ

Белье операционное одноразовое (для стола Мейо 80x145 см) WD 601

Покрывало 80x145 см, впитывающая зона 75x90 см

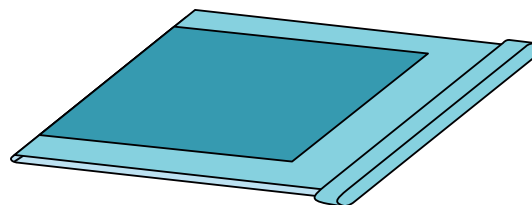

Белье операционное одноразовое WD 190

Простыня для операционного стола 150x190 см,
впитывающая зона 75x190 см



Белье операционное одноразовое WD 430

Простыня 45x75 см

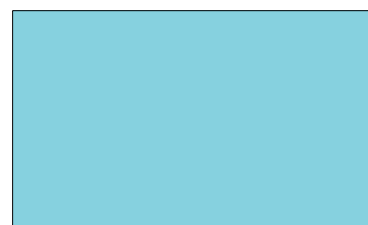

Белье операционное одноразовое (для операционного поля)

Прозрачная полиуретановая пленка, толщина 30 мкр.

Артикул	Размер инцизионной пленки
WD1526	15x26 см
WD4526	45x26 см
WD4555	45x55 см

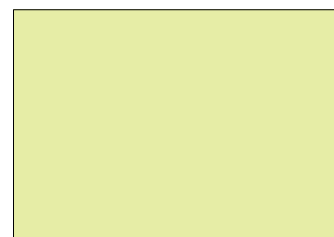

Белье операционное одноразовое WD 075

Простыня с адгезивным краем 75х90 см

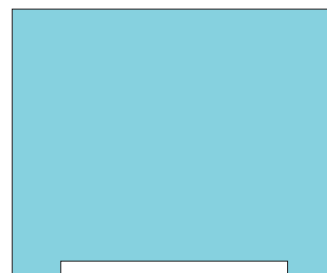

Белье операционное одноразовое WD 175

Простыня с адгезивным краем 175х180 см

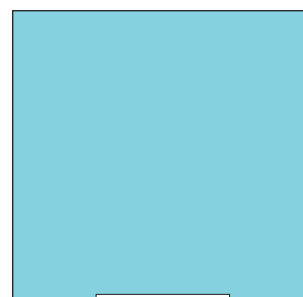

Белье операционное одноразовое 304 001

Простыня впитывающая из 100%-хлопчатобумажного нетканого материала 40х40 см



Белье операционное одноразовое 305 001

Простыня впитывающая из 100%-хлопчатобумажного материала 43х69 см



СОПУТСТВУЮЩАЯ ПРОДУКЦИЯ

Белье операционное одноразовое WD 200

Мешок с адгезивным краем 50x60 см

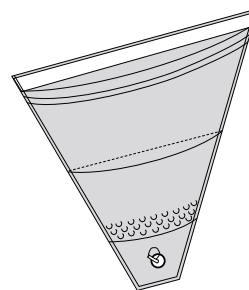

Белье операционное одноразовое WD 036

Мешок с адгезивным краем 38x34 см

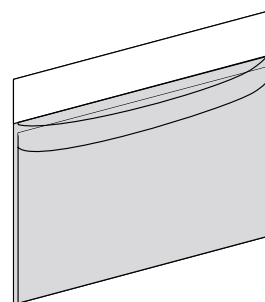

Белье операционное одноразовое WD 120

Чехол на операционную лампу, 12x20 см.

Комбинированный материал: медицинский пластик и полиэтилен толщиной 50 мкм

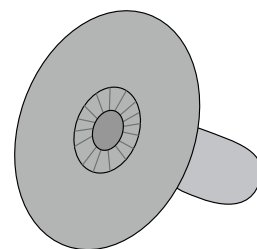

ЧЕХЛЫ / ПОКРЫВАЛА ДЛЯ ОБОРУДОВАНИЯ

Белье операционное одноразовое WD 035

Операционная адгезивная лента, 10x50 см

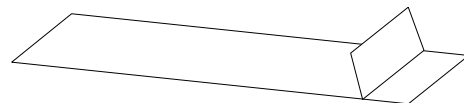

Белье операционное одноразовое WD 040

Фиксатор операционный гибкий многослойный с двумя адгезивными слоями, стерильный 2,5x30 см

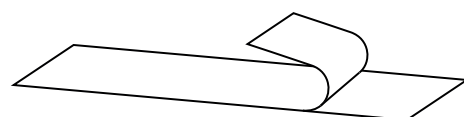

Белье операционное одноразовое WD 301

Носок для конечности, 75x30 см

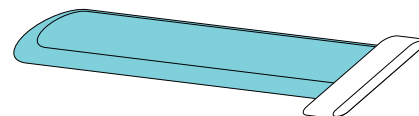

Белье операционное одноразовое WD 500

Нарукавники стерильные, 35 гр, размер 50x25, 2 шт

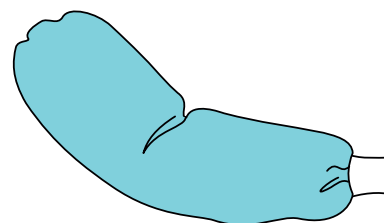

ЧЕХЛЫ / ПОКРЫВАЛА ДЛЯ ОБОРУДОВАНИЯ

Белье операционное одноразовое WD 740

Для шнуров оборудования 8x120 см

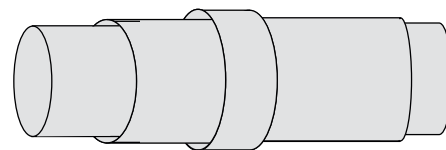

Белье операционное одноразовое WD 750

Для шнуров оборудования 14x250 см

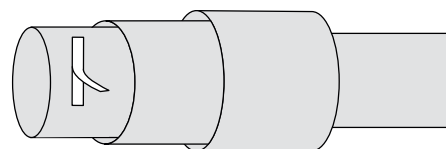

Белье операционное одноразовое WD 820

Чехол для эндоскопа, 15x250 см

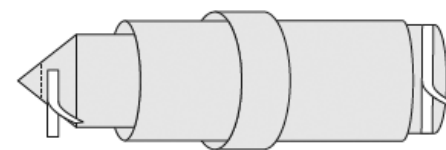

Белье операционное одноразовое (чехол на рентгенографический тубус)

Артикул	Диаметр, см
WD 940	90
WD 757	140

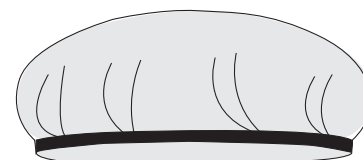

Хирургический халат из СММС (стандартный)

Хирургический халат из СММС выполнен из гидрофобного материала и предназначен для оптимальной защиты во время непродолжительных хирургических операций с небольшим количеством жидкостей и невысоким риском заражения.

Артикул	Размер	Упаковка	Кол-во шт. в коробке
СММС 25 г			
07-22001	М 130 x 150 см	стерильный	40
07-22002	Л 140 x 160 см	стерильный	40
07-22003	XL 150 x 170 см	стерильный	40
07-22004	XXL150 x 180 см	стерильный	40
СММС 35 г			
07-23001	М 130 x 150 см	завернутый, стерильный	40
07-23002	Л 140 x 160 см	завернутый, стерильный	34
07-23003	XL 150 x 170 см	завернутый, стерильный	32
07-23004	XXL150 x 180 см	завернутый, стерильный	32
СММС 35 г с пропиткой; устойчивый к маслам, крови, спиртам			
07-23009	М 130 x 150 см	завернутый, стерильный	40
07-23010	Л 140 x 160 см	завернутый, стерильный	34
07-23011	XL 150 x 170 см	завернутый, стерильный	40
07-23012	XXL150 x 180 см	завернутый, стерильный	40
СММС 43 г			
07-24001	М 130 x 150 см	завернутый, стерильный	40
07-24002	Л 140 x 160 см	завернутый, стерильный	32
07-24003	XL 150 x 170 см	завернутый, стерильный	30
07-24004	XXL150 x 180 см	завернутый, стерильный	30
СММС 43 г с пропиткой; устойчивый к маслам, крови, спиртам			
07-24009	М 130 x 150 см	завернутый, стерильный	40
07-24010	Л 140 x 160 см	завернутый, стерильный	36
07-24011	XL 150 x 170 см	завернутый, стерильный	35
07-24012	XXL150 x 180 см	завернутый, стерильный	30

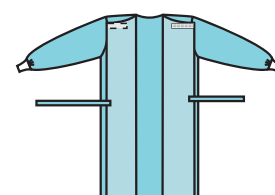
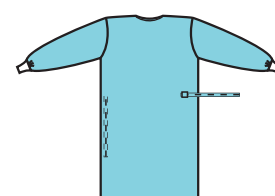

ОДЕЖДА МЕДИЦИНСКАЯ ОДНОРАЗОВАЯ

Хирургический халат из СММС (усиленный)

Хирургический халат из СММС имеет крой, идентичный стандартной модели, но с дополнительным усилением критической зоны по передней поверхности и в области предплечий. Предназначен для оптимальной защиты в течение длительных хирургических операций с большим объемом жидкостей и высоким риском инфицирования.

Артикул	Размер	Упаковка	Кол-во штук в коробке
СММС 35 г			
07-23005	М 130 x 150 см	завернутый, стерильный	35
07-23006	Л 140 x 160 см	завернутый, стерильный	35
07-23007	XL 150 x 170 см	завернутый, стерильный	30
07-23008	XXL 150 x 180 см	завернутый, стерильный	30
СММС 35 г с пропиткой; устойчивый к маслам, крови, спиртам			
07-23013	М 130 x 150 см	завернутый, стерильный	40
07-23014	Л 140 x 160 см	завернутый, стерильный	34
07-23015	XL 150 x 170 см	завернутый, стерильный	30
07-23016	XXL 150 x 180 см	завернутый, стерильный	30
СММС 43 г			
07-24005	М 130 x 150 см	завернутый, стерильный	36
07-24006	Л 140 x 160 см	завернутый, стерильный	30
07-24007	XL 150 x 170 см	завернутый, стерильный	30
07-24008	XXL 150 x 180 см	завернутый, стерильный	30
СММС 43 г с пропиткой; устойчивый к маслам, крови, спиртам			
07-24013	М 130 x 150 см	завернутый, стерильный	40
07-24014	Л 140 x 160 см	завернутый, стерильный	30
07-24015	XL 150 x 170 см	завернутый, стерильный	30
07-24016	XXL 150 x 180 см	завернутый, стерильный	30

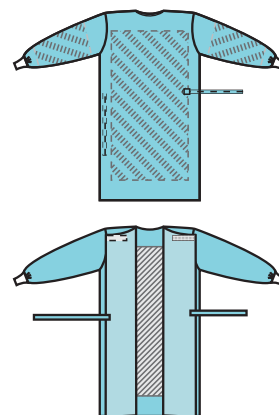
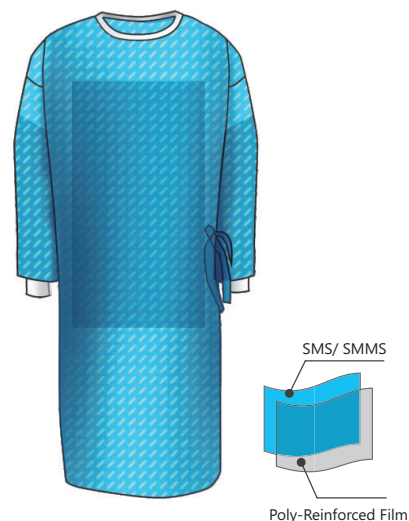

ОДЕЖДА МЕДИЦИНСКАЯ ОДНОРАЗОВАЯ

Хирургический халат из полипропилена

Артикул	Размер	Упаковка	Кол-во шт. в коробке
Полипропилен плотность 30 г/ м²			
07-25001	М 130 x 150 см	завернутый, стерильный	40
07-25002	Л 140 x 160 см	завернутый, стерильный	40
07-25003	XL 150 x 170 см	завернутый, стерильный	40
07-25004	XXL 150 x 180 см	завернутый, стерильный	40
Ламинированный полипропилен, плотность 30 г/ м²			
07-25005	М 130 x 150 см	завернутый, стерильный	40
07-25006	Л 140 x 160 см	завернутый, стерильный	40
07-25007	XL 150 x 170 см	завернутый, стерильный	40
07-25008	XXL 150 x 180см	завернутый, стерильный	40



Хирургический халат с повышенной защитой (урологический)

Халат полностью непроницаемый для жидкости в нижней части до уровня груди с завязками сзади для хирургических вмешательств, проводимых в положении сидя.

Расклеванный от уровня груди покрой и расходящиеся складки создают дополнительный объем в нисходящей части халата. Халат выполнен из материала СМС, общая плотность материала – 43 г/кв.м.

Артикул	Размер	Упаковка	Кол-во шт. в коробке
07-27002	XL 150 x 170 см	с двумя полотенцами, завернутый, стерильный	50

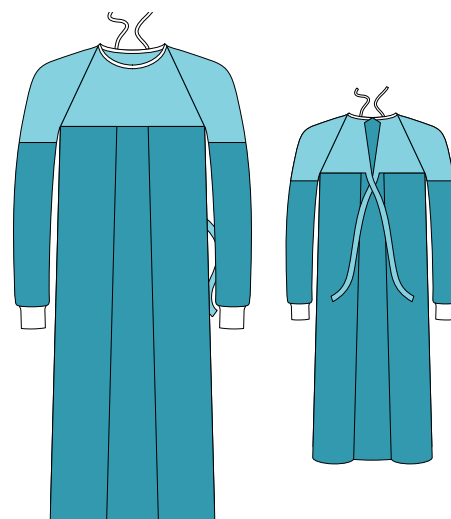

ОДЕЖДА МЕДИЦИНСКАЯ ОДНОРАЗОВАЯ

Хирургический халат из ламинированного нетканого хлопка

Халат выполнен из нетканого хлопка по технологии спанлейс, ламинированный по всей поверхности дышащей полиэтиленовой пленкой, общая плотность материала – 58 г/кв.м.

Артикул	Размер	Упаковка	Кол-во шт. в коробке
07-26001	М 130 x 150 см	завернутый, стерильный	50
07-26002	L 140 x 160 см	завернутый, стерильный	50
07-26003	XL 150 x 170 см	завернутый, стерильный	50
07-26004	XXL 150 x 180 см	завернутый, стерильный	50

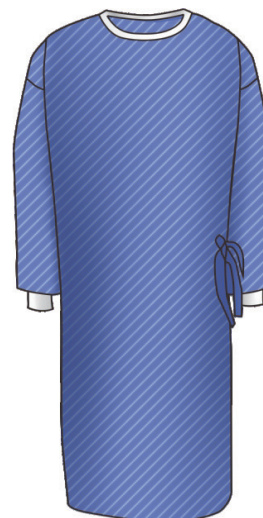

Хирургический халат из нетканого хлопка

Артикул	Размер	Упаковка	Кол-во шт. в коробке
Плотность 75 г/ м²			
07-28001	М 130 x 150 см	завернутый, стерильный	50
07-28002	L 140 x 160 см	завернутый, стерильный	50
07-28003	XL 150 x 170 см	завернутый, стерильный	50
07-28004	XXL 150 x 180 см	завернутый, стерильный	50



ОДЕЖДА МЕДИЦИНСКАЯ ОДНОРАЗОВАЯ

Халаты нестерильные

Артикул	Размер	Упаковка
Халат изолирующий из полипропилена нетканый, 30 г/м²		
1001 015	120 x 145	10/50 шт. /уп.
1001 016	135 x 150	10/50 шт. /уп.
Лабораторный халат СМС 35 г на кнопках		
1001 030	S	50 шт./кор.
1001 031	M	50 шт./кор.
1001 032	L	50 шт./кор.
1001 033	XL	50 шт./кор.
1001 034	2XL	50 шт./кор.
1001 035	2XL	50 шт./кор.
1001 036	4XL	50 шт./кор.

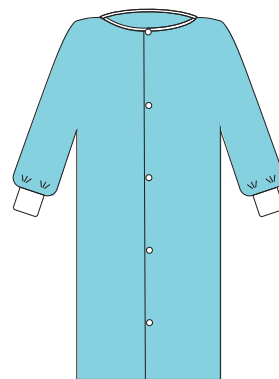
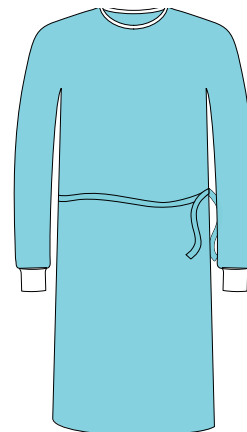

Фартук

Артикул	Размер (см)	Упаковка
Фартук ПЭ		
1008 005	0.02 x 80 x 130	100/1000 шт. уп./кор.
1008 006	0.02 x 80 x 160	100/1000 шт. уп./кор.
1008 007	0.03 x 80 x 160	100/1000 шт. уп./кор.
1008 008	0.03 x 80 x 130	100/1000 шт. уп./кор.

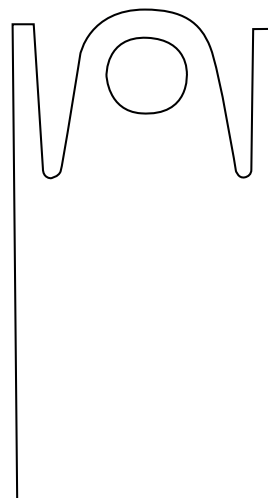

ОДЕЖДА МЕДИЦИНСКАЯ ОДНОРАЗОВАЯ

Фартук со встроенным рукавом

Артикул	Размер	Упаковка
1008 009	140x200	1 / 200

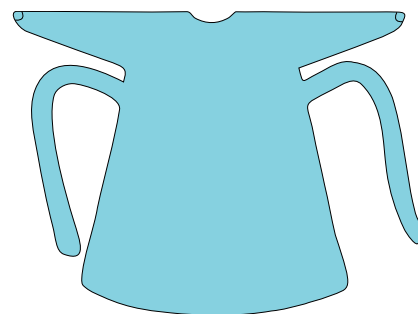

вид спереди

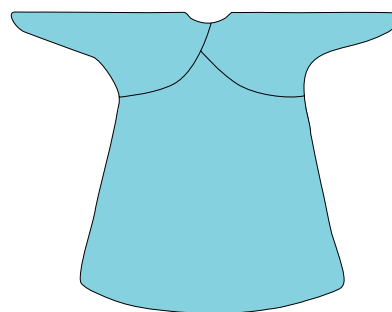

вид сзади

ОДЕЖДА МЕДИЦИНСКАЯ ОДНОРАЗОВАЯ

Шапочка в виде берета

Это базовый головной убор. Безворсовые, безлатексные шапочки изготовлены из полипропилена.

Артикул	Диаметр (см)	г/м ²	Упаковка
1003 019	53	20	100/1000 шт. уп./кор.
1003 020	61	20	100/1000 шт. уп./кор.



Гофрированная шапочка

Гофрированная шапочка является простой шапочкой для медицинского персонала и пациентов. Специальная гофрированная конструкция удобна для транспортировки и экономична.

Артикул	Диаметр (см)	г/м ²	Упаковка
1003 021	53	14	100/1000 шт. уп./кор.
1003 022	61	14	100/1000 шт. уп./кор.



Шапочка колпак

Артикул	Размер	г/м ²	Упаковка
1003 023	18,3x33,5x14,5	33	1/50/1000 шт. уп./кор.

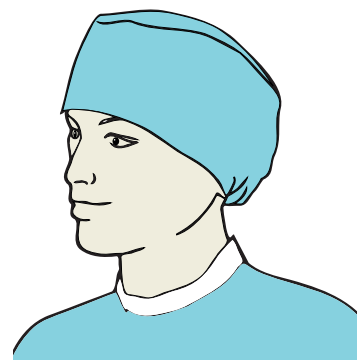

ОДЕЖДА МЕДИЦИНСКАЯ ОДНОРАЗОВАЯ

Маска лицевая

Маска лицевая — это стандартное изделие для хирургического и ежедневного использования. Она состоит из нескольких слоев: два слоя мягкого нетканого материала и один слой материала со свойствами бактериальной фильтрации. Это обеспечивает хорошую защиту от бактерий и пыли, низкое сопротивление дыханию.

Артикул	Размер	Вид	Цвет	Упаковка
Маска лицевая нетканая хирургическая, трехслойная, BFE ≥ 98%, (25+25+25 г/м²)				
1004 042	17.5 x 9	на резинках	голубая	50/2000 шт. уп/кор
1004 043	17.5 x 9	на завязках	голубая	50/2000 шт. уп/кор



Артикул	Размер	Вид	Цвет	Упаковка
Маска лицевая хирургическая с экраном, антифог, трехслойная, BFE≥98%, (25+25+25 г/м²)				
1004 044	17.5 x 9	на резинках	голубая	50/1000 шт. уп/кор
1004 045	17.5 x 9	на завязках	голубая	50/1000 шт. уп/кор



ОДЕЖДА МЕДИЦИНСКАЯ ОДНОРАЗОВАЯ

Бахилы

Бахилы изготовлены из хлорполиэтилена (СРЕ) или полипропилена (PP) и являются экономически эффективным выбором для защиты обуви и ног от жидкостей. Один стандартный размер бахил подходит для большинства размеров.

Артикул	Диаметр (см)	Упаковка
Нетканый полипропилен 40 г/м², антискользящая подошва		
1005 017	38 x 18	100/1000 уп./кор.
1005 018	40 x 18	100/1000 уп./кор.

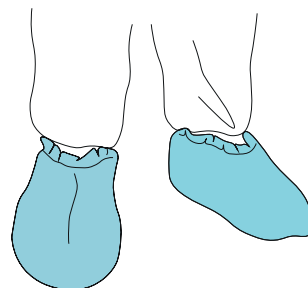

Одежда пациента — халат

Артикул	Размер (см)	Описание	Упаковка
1009 005	L 120x65	нестерильно, без рукавов, плотность - 43 г, материал - полипропилен	1/100

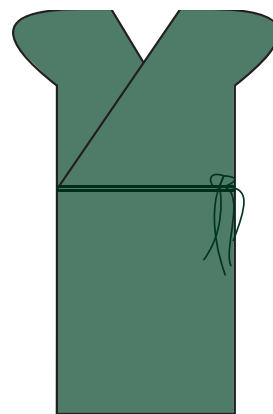

Хирургический костюм нестерильный

Артикул	Размер	Упаковка
Материал — 35 г SMS, цвет голубой		
1009001	S	1/40 шт. уп./кор.
1009002	M	1/40 шт. уп./кор.
1009003	L	1/40 шт. уп./кор.
1009004	XL	1/40 шт. уп./кор.
1009006	XXL	1/40 шт. уп./кор.
Материал — нетканый хлопок, 60 г, цвет белый		
1010001	S	1/60 шт. уп./кор.
1010002	M	1/60 шт. уп./кор.
1010003	L	1/60 шт. уп./кор.
1010004	XL	1/60 шт. уп./кор.

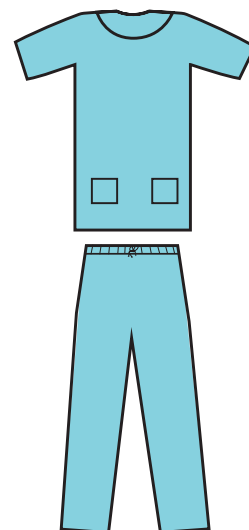

ТАМПОНЫ / САЛФЕТКИ ХИРУРГИЧЕСКИЕ

Салфетка анатомическая стерильная из марлевого материала

Перевязочный материал из медицинской марли используется в медицинских учреждениях, процедурных кабинетах, стоматологии, применяется для остановки кровотечений при хирургических операциях, осушения раны, впитывания биологической жидкости, а также для дезинфекции больших участков кожи.

Не имеют ворсистой поверхности, гипоаллергенные, сохраняют форму после намокания.

Артикул	Кол-во нитей см ²	Размер (см)	Кол-во слоев	Кол-во в конверте, шт	Кол-во в тов. кор., шт.
201 163	17	5x5	12	5	100
201 164	17	7,5x7,5	12	5	100
201 154	13	10x10	12	5	100
201 155	13	10x20	12	5	100



Тампон анатомический стерильный из марлевого материала (шарик)

Перевязочный материал из медицинской марли используется в медицинских учреждениях, процедурных кабинетах, стоматологии, применяется для остановки кровотечений при хирургических операциях, осушения раны, впитывания биологической жидкости, а также для дезинфекции больших участков кожи.

Не имеют ворсистой поверхности, гипоаллергенные, сохраняют форму после намокания.

Артикул	Кол-во нитей см ²	Диаметр, см	Кол-во в конверте, шт	Кол-во в тов. кор., шт.
204 020	17	3	5	500
204 021	17	4	5	500



Повязка стерильная адгезивная из нетканого материала

Повязка адгезивная из нетканого материала предназначена для послеоперационных и поверхностных ран. Повязка состоит из мягкого нетканого материала с гипоаллергенным акриловым адгезивом, впитывающей мягкой прокладки, не прилипающей при контакте с раной, и двух полосок защитной бумаги.

Артикул	Размер (см)	Упаковка индивидуальная/ товарная
110 007	5 x 7,2	50 шт./уп., 24 уп./кор.
110 008	10 x 10	50 шт./уп., 24 уп./кор.
110 009	10 x 15	50 шт./уп., 24 уп./кор.
110 010	10 x 20	50 шт./уп., 16 уп./кор.
110 011	10 x 25	50 шт./уп., 16 уп./кор.
110 012	10 x 30	50 шт./уп., 8 уп./кор.
110 013	10 x 35	20 шт./уп., 20 уп./кор.



Повязка стерильная прозрачная адгезивная защитная из синтетического материала

Влагостойкая стерильная прозрачная повязка из синтетического материала, предназначена для послеоперационных и поверхностных ран. Состоит из мягкого синтетического материала с гипоаллергенным акриловым адгезивом, впитывающей мягкой прокладки, и двух полосок защитной бумаги.

Артикул	Размер	Упаковка индивидуальная
108 305	6 см x 7 см	50 шт./уп.
108 307	10 см x 12 см	20 шт./уп.
108 308	10 см x 25 см	20 шт./уп.



Повязка стерильная прозрачная адгезивная защитная из синтетического материала IV

Повязка стерильная прозрачная для фиксации катетеров и канюль, состоит из полупроницаемой полиуретановой пленочной основы с нанесённым полиакрилатным клеем.

Плотно прилегает к коже. Прозрачная мембрана позволяет легко визуальное контролировать место пункции и положение катетера. Легко снимается, не оставляя следов на коже.

Артикул	Размер	Кол-во в упаковке
108 001	6 см x 7 см	50 шт./уп.



ПЕРЕВЯЗОЧНЫЕ СРЕДСТВА

Бинт нестерильный эластичный трубчатый

Эластичное изделие трубчатой формы, фиксатор повязок /бинтов в местах с неудобной фиксацией, позволяет качественно зафиксировать повязки, не сжимая и не оказывая давления.

Используется для ношения вокруг конечности (руки/ноги) или туловища. Не сковывает движений, легкий, дышащий.

Артикул	Размер	Цветовая индикация	Кол-во
619 030	5 см x 5 м	Зеленая	1 рул. /уп., 120 уп. /кор.
619 031	7,5 см x 5 м	Синяя	1 рул. /уп., 80 уп. /кор.
619 032	17,5 см x 5 м	Фиолетовая	1 рул. /уп., 36 уп. /кор.
619 033	10,75 см x 5 м	Желтая	1 рул. /уп., 60 уп. /кор.



Бинт стягивающий из нетканого материала Nonwoven Tape

Бинт из нетканого материала (лейкопластырь фиксирующий гипоаллергенный). Идеальный фиксатор для повязок, тампонов, катетеров и канюль. Обеспечивает надежную фиксацию, бережно приклеиваясь к коже, воздухопроницаем, предупреждает мацерацию тканей, обеспечивая комфортное использование.

Артикул	Размер	Кол-во
612 014	5 см x 4,5 м	1 рул. /уп., 160 уп. /кор.
612 016	10 см x 4,5 м	1 рул. /уп., 80 уп. /кор.
612 018	15 см x 4,5 м	1 рул. /уп., 60 уп. /кор.
612 020	20 см x 4,5 м	1 рул. /уп., 40 уп. /кор.



Бинт нетканый адгезивный эластичный (Ковин)

Ковин – это мягкий, когезивный (самофиксирующийся бинт, изготовлен из нетканого материала с добавлением эластичных волокон. Он легкий, дышащий, прост в использовании, не прилипает к коже, но при этом хорошо фиксируется и не требует дополнительной клипсы или крепежа. Ковин обеспечивает легкую компрессию и поддержку, которые помогают пациенту чувствовать себя более комфортно.

Артикул	Размер	Упаковка
606 011	2,5 см x 4,5 м	12рул./уп., 24уп./кор.
606 012	5 см x 4,5 м	12рул./уп., 24уп./кор.
606 013	7,5 см x 4,5 м	12рул./уп., 16уп./кор.
606 014	10 см x 4,5 м	12рул./уп., 12уп./кор.
606 015	15 см x 4,5 м	12рул./уп., 8уп./кор.





